

IMPRESSA J5 מדריך הפעלה מקוצר

לתשומת לבך, קריאת מדריך ההפעלה המקוצר איננה מחליפה את קריאת המדריך המלא.

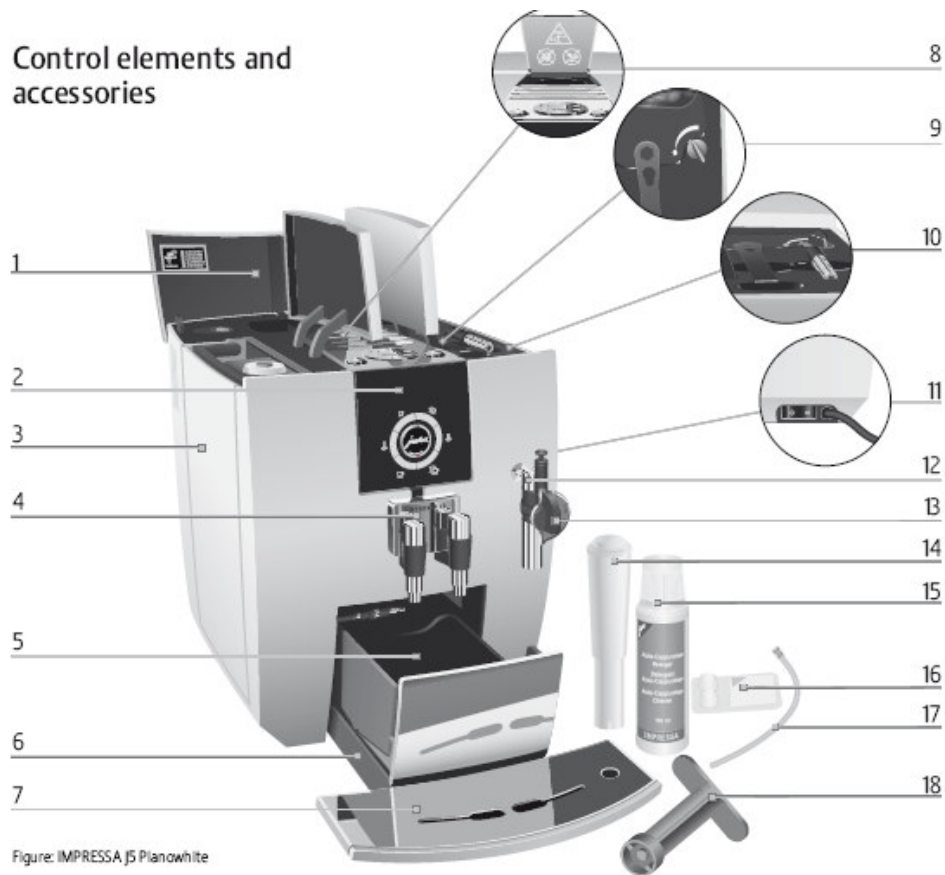

Figure: IMPRESSA J5 Planowhite

10	תא איחסון עם כף מדידה וצינורית מים חמים	1	מיכל פולים עם מכסה לשמירת הארומה
11	מתג הפעלה וכבל אספקת החשמל (בגב המכונה)	2	לוח תצוגת טקסט
12	ערכת הקצפה (Connector System ©)	3	מיכל מים
13	קפוצ'ינטור אוטומטי	4	יחידת יציקת קפה מתכווננת לגובה ולרוחב
14	מסנן מים (פילטר) Claris Plus	5	מיכל עוגיות קפה משומשות
15	שמפו לניקוי הקפוצ'ינטור	6	מגשית טיפסוף
16	טבליות ניקוי JURA	7	משטח ספלים
17	צינורית חלב	8	משפך למילוי באבקת קפה טחון מראש
18	מפתח למטחנה	9	מתג לקביעת דרגת הטחינה

י. פפר בע"מ

סמטת מעלה החומה 9 א.ת.חדש אור יהודה טל': 03-5335038 פקס: 03-5330554

www.juraisrael.co.il

www.feffer.co.il

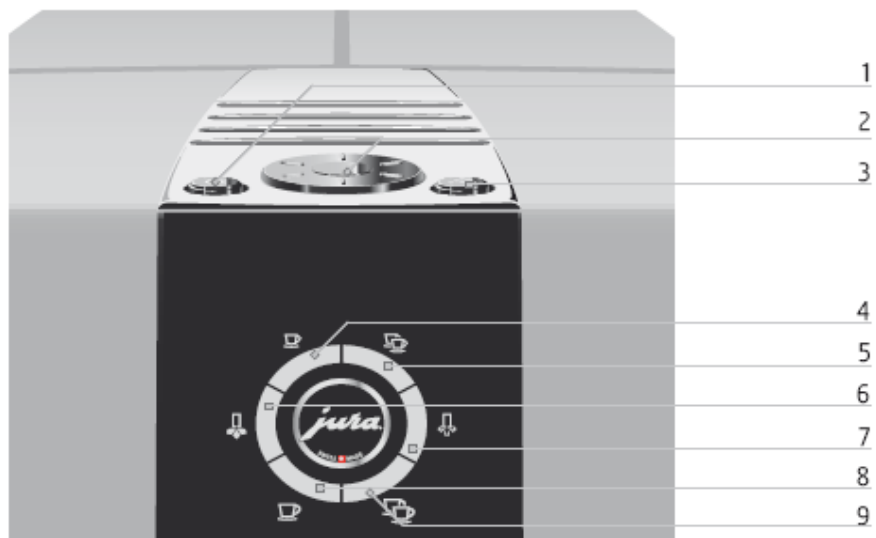



לוח תצוגה

4 לחצן 1 אספרסו 

5 לחצן 2 אספרסו 

6 סמל מים חמים 

7 סמל קיטור 

8 לחצן 1 קפה 

9 לחצן 2 קפה 

חזית המכונה

1 מתג ההפעלה (on/off) 

2 כפתור הפעלה מסתובב 

3 לחצן תחזוקה 

י. פפר בע"מ

סמטת מעלה החומה 9 א.ת.חדש אור יהודה טל': 03-5335038 פקס: 03-5330554

www.juraisrael.co.il

www.feffer.co.il

הדלקת המכונה

כאשר המכונה דולקת, תופיע באופן אוטומטי הודעה לפיה יש לבצע פעולת שטיפה
תנאי מקדים: המכונה הודלקה באמצעות מתג ההפעלה וסמל ה- on/off דולק 🔌 – המכונה במצב המתנה stand by.

- ◀ 🔌 לחץ על מתג ההפעלה (on/off) כדי להדליק את המכונה.
HEATING
- ◀ 🔌 לחץ **PRESS RINSE**, לחצן התחזוקה 🚿 יידלק. הנח מיכל קיבול מתחת לצינורית יציקת הקפה.
- ◀ 🔌 לחץ על לחצן התחזוקה. 🚿
- ◀ המכונה תחל בפעולת שטיפה, אשר תיפסק באופן אוטומטי.
- ◀ על הצג יופיע **READY**, המכונה מוכנה עתה לשימוש.

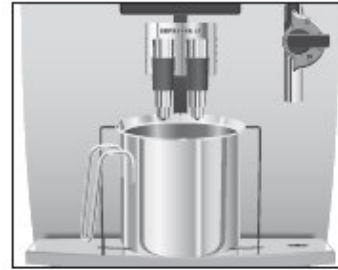

הכנת קפוצ'ינו

משקה איטלקי קלאסי. יחס המרכיבים הינו שליש אספרסו, שליש חלב חם ושליש קצף חלב.

- תנאי מקדים:** יש להרכיב את הקפוצ'ינטור האוטומטי.
- ◀ הוצא את צינור החלב מערכת האביזרים (welcome pack).
 - ◀ הסר את המכסה מעל לקפוצ'ינטור האוטומטי.
 - ◀ חבר את צינור החלב אל הזרבובית.
 - ◀ הכנס את הקצה השני של צינור החלב לתוך מיכל חלב.
 - ◀ הנח ספל מתחת לקפוצ'ינטור האוטומטי.

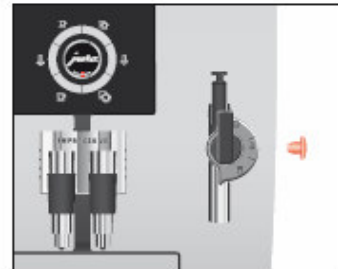

- ◀ סובב את הימיוף של הזרבובית למצב של הקצפת חלב 🍵
- ◀ לחץ על לחצן הקיטור. 🚿
HEATING
- ◀ כאשר יופיע **READY** זכונה התחממה דיה.
- ◀ לחץ על לחצן הקיטור. 🚿
- ◀ על הצג יופיע **STEAM** החלב מקציף.
- ◀ הפעולה תיפסק באופן אוטומטי לאחר השגת כמות הקיטור שכוונה מראש.



י. פפר בע"מ

סמטת מעלה החומה 9 א.ת.חדש אור יהודה טל': 03-5335038 פקס: 03-5330554

www.juraisrael.co.il

www.feffer.co.il

ניתן לקטוע את הכנת הקצף בכל זמן שהוא ע"י לחיצה על לחצן כלשהו.

i

במהלך הכנת הקצף, ניתן לשנות ולכוון את כמות המים ע"י סיבוב כפתור ההפעלה המסתובב.

i

ניתן להקציף חלב במשך כ- 40 שניות.

i

- ◀ הזז את הספל אל מתחת לצינורית יציקת הקפה.
- ◀ לחץ על מקש האספרסו 1  על הצג יופיע **ESPRESSO 1** ומיד לאחר מכן תוצג דרגת החוזק לזמן קצר.
- ◀ כמות המים שכוונה מראש תוזרם לתוך הספל.
- ◀ הכנת הקפה תיפסק אוטומטית. על הצג יופיע **READY**



כדי להבטיח פעולה תקינה של הקפוצ'ינטור האוטומטי לאורך זמן, יש לשטוף אותו ולנקותו באופן קבוע. ניתן למצוא מידע נוסף במדריך השלם בפרק: "Maintenance – Professional Cappuccino Frother"

הכנת אספרסו

משקה איטלקי קלאסי. את החלק העליון של המשקה תעטר שכבת קרמה קטיפתית.

- ◀ הנח ספל מתחת ליחידת יציקת הקפה.
- ◀  לחץ על מקש האספרסו 1.
- ◀ על הצג יופיעו **ESPRESSO 1**, ומיד לאחר מכן תוצג דרגת החוזק.
- ◀ כמות המים שכוונה מראש תוזרם לתוך הספל.
- ◀ הכנת הקפה תיפסק אוטומטית.
- ◀ על הצג יופיע **READY**.



כדי להכין 2 ספלי אספרסו, הנח 2 ספלים מתחת ליחידת יציקת

i

הקפה ולחץ על מקש **2 אספרסו** 

י. פפר בע"מ

סמטת מעלה החומה 9 א.ת.חדש אור יהודה טל': 03-5335038 פקס: 03-5330554

www.juraisrael.co.il

www.feffer.co.il





התקנה ראשונית ושימוש בפילטר

אם הינכם משתמשים בפילטר Claris plus, אין צורך לבצע פעולה של הסרת אבנית.

i יש לבצע את פעולת "השימוש בפילטר" (using filter) ברציפות, ללא הפסקה.



i כעבור שלושה חודשים הפילטר יפסיק לפעול. ניתן לעקוב אחר הזמן החולף עד להחלפת הפילטר על פי התצוגה על לוח התאריך על התופסן של המחסנית.

תנאי מקדים: המכונה הודלקה באמצעות מתג ההפעלה וסמל ה- on/off דולק  – המכונה במצב המתנה stand by

לחץ על כפתור ההפעלה המסתובב עד שיופיע על התצוגה **RINSE** 
 סובב את כפתור ההפעלה המסתובב עד שיופיע על התצוגה **FILTER -** 
 לחץ על כפתור ההפעלה המסתובב כדי להיכנס לתפריט התכניות. על התצוגה יופיע **NO -** 
 סובב את כפתור ההפעלה המסתובב עד שיופיע **YES ✓** 

לחץ על כפתור ההפעלה המסתובב לאישור. על התצוגה יופיע לזמן קצר **OK** לאחר מכן **INSERT** לחצן התחזוקה  לק.

- ◀ הוצא מערכת האביזרים (welcome pack) את הפילטר Claris plus ואת המאריך שלו.
- ◀ הצמד את המאריך על גבי החלק העליון של הפילטר.
- ◀ הפרד את מיכל המים מן המכונה ורוקן אותו.
- ◀ הרם את מכסה המסנן שבמיכל המים. התקן את המסנן במחסנית שבמיכל המים, תוך כדי הפעלת לחץ קל.
- ◀ הורד את מכסה מיכל המים למקומו עד שישמע צליל נקישה.
- ◀ מלא את מיכל המים במי ברז קרים וטריים והחזר אותו למקומו.
- ◀ הנח מיכל קיבול של לפחות 500 מ"ל מתחת לקפוצ'ינטור.

 סובב את המגוף של הצינורית יציקת הקפה למצב STEAM לחץ על לחצן התחזוקה. 

FILTER RINSING . מים יוזרמו דרך הצינורית. **i**
 ניתן להפסיק את תהליך השטיפה של הפילטר בכל שלב ע"י זיצה על לחצן כלשהו.

i צבע המים עשוי להיות עכור במקצת. אין בכל כל סיכון שהוא לבריאות ואין לכך השפעה על הטעם.

תהליך השטיפה ייפסק אוטומטית לאחר כ- 500 מ"ל. על התצוגה יופיע **HEATING** ולאחר מכן **READY**



י. פפר בע"מ

סמטת מעלה החומה 9 א.ת.חדש אור יהודה טל': 03-5335038 פקס: 03-5330554

www.juraisrael.co.il

www.feffer.co.il

החלפת הפילטר

- i** לאחר הפקת 80 ליטר מים או מדי 3 חודשים, הפילטר מאבד מעילותו. על התצוגה תופיע באופן אוטומטי תזכורת להחלפת הפילטר. לחילופין, ניתן לעקוב אחר הזמן החולף עד להחלפת הפילטר על פי התצוגה על לוח התאריך על התופסן של המחסנית.
- i** אם הפילטר לא הופעל, לא תופיע הודעה בדבר הצורך להחליפו.

תנאי מקדים: על התצוגה יופיע **FILTER / READY**, ולחצן התחזוקה  מואר.

-  לחץ על לחצן התחזוקה.
CHANGE
 - הפרד את מיכל המים מן המכונה ורוקן אותו.
 - פתח את התופסן של הפילטר והוצא את הפילטר הישן ואת המארץ ממקומם.
 - הצמד את המארץ לחלק העליון של הפילטר החדש.
 - התקן את הפילטר החדש במחסנית שבמיכל המים, תוך כדי הפעלת לחץ קל.
 - הורד את התופסן למקומו עד להישמע צליל נקישה.
 - מלא את מיכל המים במי ברז קרים וטריים והחזר אותו למקום.
 - הנח מיכל קיבול של לפחות 500 מ"ל מתחת לקפוצ'ינטור.
- סובב את המגוף של הצינורית יציקת הקפה למצב  **STEAM**.
-  לחץ על לחצן התחזוקה.
FILTER RINSING
מים יוזרמו דרך הצינורית.



- i** ניתן להפסיק את תהליך השטיפה של הפילטר בכל שלב ע"י לחיצה על לחצן כלשהו.
- i** צבע המים עשוי להיות עכור במקצת. אין בכל כל סיכון שהוא לבריאות ואין לכך השפעה על הטעם.

תהליך השטיפה ייפסק אוטומטית לאחר כ- 500 מ"ל.
על התצוגה יופיע **HEATING** ולאחר מכן **READY**

י. פפר בע"מ

סמטת מעלה החומה 9 א.ת.חדש אור יהודה טל': 03-5335038 פקס: 03-5330554

www.juraisrael.co.il

www.feffer.co.il

ניקוי המכונה

לאחר הפקת 200 ספלי קפה או לאחר ביצוע 80 מחזורי שטיפה בהדלקת המכונה, המכונה תודיע כי יש צורך לנקותה.

אזהרה

אין להשתמש בחומר ניקוי לא מתאים, שכן הדבר עלול להזיק למכונה ו/או להותיר שאריות במים. יש להשתמש אך ורק במוצרי התחזוקה והניקוי מתוצרת JURA.

תהליך הניקוי נמשך כ- 15 דקות.

אין להפריע או להפסיק את מהלך פעולת הניקוי שכן איכות הניקוי תיפגע.



לרכישת טבליות להסרת אבנית אנא פנה ליבואן המורשה, י. פפר בע"מ.

תנאי מקדים: על התצוגה יופיע **CLEAN / READY** ולחצן התחזוקה מואר.

- ◀ לחץ על לחצן התחזוקה.
EMPTY TRAY
רוקן את מגשית הטיפטוף ואת מיכל עוגיות הקפה הטחון המשומש והחזר אותם למקומם.
- ◀ על התצוגה יופיע **PRESS RINSE** - ולחצן התחזוקה יידלק.
- ◀ הנח מיכל קיבול של לפחות 500 מ"ל מתחת לצינורית יציקת הקפה.
- ◀ לחץ על לחצן התחזוקה.
CLEANING - מים יזרמו דרך הצינורית.
ADD TABLET - התהליך יופסק.
- ◀ פתח את המכסה של משפך המילוי באבקת הקפה הטחון.
- ◀ הכנס למשפך טבלית ניקוי של JURA.
- ◀ סגור את המכסה.
- ◀ **PRESS RINSE** - ולחצן התחזוקה יידלק.
- ◀ לחץ על לחצן התחזוקה.
CLEANING
- ◀ מים יזרמו דרך הצינורית יציקת הקפה מספר פעמים.
- ◀ **EMPTY TRAY** - התהליך יופסק.
- ◀ רוקן את מגשית הטיפטוף ואת מיכל עוגיות הקפה הטחון המשומש והחזר אותם למקומם.
- ◀ פעולת הניקוי הסתיימה.

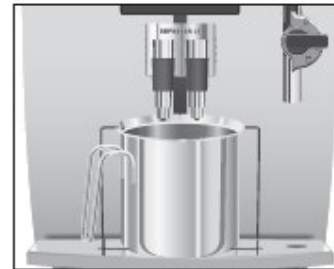

י. פפר בע"מ

סמטת מעלה החומה 9 א.ת.חדש אור יהודה טל': 03-5335038 פקס: 03-5330554

www.juraisrael.co.il

www.feffer.co.il

הסרת האבנית

במהלך הזמן מצטברות במכונה שאריות של אבנית. במקרה הצורך, המכונה תתריע באופן אוטומטי על כך שיש לבצע פעולה של הסרת אבנית. מידת ההצטברות של האבנית תלויה בדרגת הקושי של המים.

◀ יש למנוע מגע של מסיר האבנית עם העיניים והעור, שכן עלול להיגרם גירוי.

◀ במקרה של מגע בעור, יש לשטוף באופן מיידי תחת מים זורמים.
◀ במקרה של מגע של החומר עם העיניים, יש לפנות לרופא.

זהירות



שימוש בחומר לא מתאים להסרת האבנית עשוי להזיק למכונה או שעלול להותיר שאריות במים.

◀ יש להשתמש אך ורק במוצרי התחזוקה והניקוי מתוצרת JURA.

זהירות



אזהרה

אין להפסיק את מהלך פעולת הסרת האבנית שכן המכונה עלולה להינזק.
יש לאפשר לתהליך הסרת האבנית להסתיים ללא כל הפרעה.

אזהרה

יש למנוע התזה או טיפטוף של מסיר האבנית על פני משטחים רגישים.
במקרה של התזה, יש לנגב באופן מיידי.

i הסרת האבנית נמשכת כ- 40 דקות.

i לרכישת טבליות להסרת אבנית אנא פנה ליבואן המורשה, י. פפר בע"מ.

i במידה והפילטר מותקן ומופעל אין צורך לבצע פעולת הסרת אבנית.

תנאי מקדים: על התצוגה יופיע **DE-SCALE / READY** ולחצן התחזוקה  מואר.

◀  לחץ על לחצן התחזוקה.

EMPTY TRAY

◀ רוקן את מגשית הטיפטוף ואת מיכל עוגיות הקפה הטחון המשומש והחזר אותם למקומם.

◀ על התצוגה יופיע **PRODUCT IN TANK**

◀ רוקן את מיכל המים.

◀ המס לחלוטין את תוכנה של מחסנית אחת (3 טבליות הסרת אבנית של JURA) לתוך מיכל המכיל 500 מ"ל מים.

◀ הדבר עשוי להימשך מספר דקות.

◀ שפוך את התמיסה לתוך מיכל המים הריק.





י. פפר בע"מ

סמטת מעלה החומה 9 א.ת.חדש אור יהודה טל': 03-5335038 פקס: 03-5330554

www.juraisrael.co.il

www.feffer.co.il

- ◀ החזר את מיכל המים חזרה למכונה.
- ◀ **PRODUCT IN TANK** - לחצן התחזוקה  יידלק.
- ◀ הפרד את הקפוצ'ינטור מן המכונה.



- ◀ הנח כלי קיבול של לפחות 500 מ"ל מתחת לערכת ההקצפה (Connector System®).
 - ◀ לחץ על לחצן התחזוקה  .
- DE-SCALING**



- ◀ כתוצאה מכך יתחילו לזרום מים דרך ערכת ההקצפה (Connector System®). במהלך תהליך הסרת האבנית לחצן התחזוקה  יהבהב.

- ◀ הפעולה תיפסק אוטומטית - **EMPTY TRAY**
- ◀ רוקן את מגשית הטיפטוף ואת מיכל עוגיות הקפה הטחון המשומש והחזר אותם למקומם.
- ◀ רוקן את המיכל שמתחת לערכת ההקצפה.

FILL WATER TANK

- ◀ הפרד את מיכל המים מן המכונה, רוקן אותו ושטוף אותו ביסודיות. החזר אותו למקום.
- ◀ **PRESS RINSE** - לחצן התחזוקה  יידלק.
- ◀ הנח כלי קיבול מתחת לערכת ההקצפה.
- ◀ לחץ על לחצן התחזוקה .
- ◀ מים יזרמו דרך ערכת ההקצפה.
- ◀ הפעולה תיפסק אוטומטית - **EMPTY TRAY**
- ◀ רוקן את מגשית הטיפטוף ואת מיכל עוגיות הקפה הטחון.



- ◀ החזר את הקפוצ'ינטור למקומו.
- ◀ פעולת הסרת האבנית הסתיימה.
- ◀ המכונה תתחמם ותהיה מוכנה לשימוש.

i אם תהליך הסרת האבנית מפסיק באופן בלתי צפוי, יש לשטוף את מיכל המים ביסודיות.

.י פפר בע"מ

סמטת מעלה החומה 9 א.ת.חדש אור יהודה טל': 03-5335038 פקס: 03-5330554

www.juraisrael.co.il

www.feffer.co.il

שטיפת הקפוצ'ינטור האוטומטי

על מנת לוודא את פעולתו התקינה של הקפוצ'ינטור, יש לשטוף אותו במים לאחר כל שימוש בחלב.

i המכונה **לא תתריע** בדבר הצורך לבצע שטיפה של הקפוצ'ינטור.

- ◀ הוצא את צינורית החלב מן הקרטון או המיכל של החלב.
- ◀ מלא מיכל ב- 250 מ"ל מים נקיים וטבול בו את הצינורית.
- ◀ הנח מיכל קיבול מתחת לקפוצ'ינטור.

- ◀ סובב את המגוף למצב של חלב או קצף חלב.
- ◀ לחץ על לחצן הקיטור.

**HEATING
READY**

- ◀ לחץ שנית על לחצן הקיטור.
- ◀ **STEAM** - הצינורית והקפוצ'ינטור נשטפים.
- ◀ לחץ על לחצן כלשהו ברגע שמים נקיים זורמים לתוך המיכל.

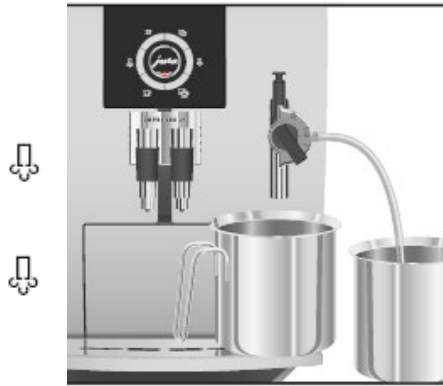

ניקוי הקפוצ'ינטור האוטומטי

על מנת לוודא את פעולתו התקינה של הקפוצ'ינטור, יש לנקותו **באופן שוטף מדי יום** אם נעשה בו שימוש עם חלב.

המכונה **לא תתריע** בדבר הצורך לבצע שטיפה של הקפוצ'ינטור.

לרכישת הנוזל לניקוי הקפוצ'ינטור אנא פנה ליבואן המורשה, י. פפר בע"מ.

i
i

שימוש בחומר לא מתאים להסרת האבנית עשוי להזיק למכונה או שעלול להותיר שאריות במים. יש להשתמש אך ורק במוצרי התחזוקה והניקוי מתוצרת **JURA**.

אזהרה

י. פפר בע"מ

סמטת מעלה החומה 9 א.ת.חדש אור יהודה טל': 03-5335038 פקס: 03-5330554

www.juraisrael.co.il

www.feffer.co.il

- ◀ הנח כלי קיבול של לפחות 500 מ"ל מתחת לקפוצ'ינטור.
- ◀ מלא מיכל ב- 250 מ"ל מים נקיים והוסף כף (עד 15 מ"ל) של הנוזל לניקוי הקפוצ'ינטור.
- ◀ טבול את צינורית החלב לתוך המיכל עם תמיסת הניקוי.

- ◀ סובב את המגוף למצב של חלב או קצף חלב .
- ◀ לחץ על לחצן הקיטור.

**HEATING
READY**

- ◀ לחץ שנית על לחצן הקיטור.

STEAM



- ◀ סובב את כפתור ההפעלה המסתובב עד שיופיע על התצוגה **60 SEC**.

- ◀ **STEAM** - צינורית יציקת החלב והקפוצ'ינטור נשטפים.
- ◀ לחץ על לחצן כלשהו ברגע שהמיכל עם התמיסה התרוקן.
- ◀ שטוף את המיכל ביסודיות, מלא ב- 250 מ"ל מים טריים וטבול את צינורית החלב.

- ◀ לחץ על לחצן הקיטור.

**HEATING
READY**

- ◀ לחץ על לחצן הקיטור.



- ◀ סובב את כפתור ההפעלה המסתובב עד שיופיע על התצוגה **60 SEC**.

- ◀ **STEAM** - צינורית יציקת החלב והקפוצ'ינטור נשטפים.
- ◀ לחץ על לחצן כלשהו ברגע שהמיכל עם המים התרוקן.

פירוק הקפוצ'ינטור האוטומטי

- ◀ הפרד בזהירות את הקפוצ'ינטור האוטומטי מערכת ההקצפה (Connector System©) ע"י סיבוב עדין.
- ◀ פרק את הקפוצ'ינטור לחלקיו כמתואר באיור.
- ◀ שטוף את כל החלקים היטב מתחת לזרם מים.
- ◀ הרכב בחזרה את החלקים של הקפוצ'ינטור וחבר אותו לערכת ההקצפה.
- ◀ ניקוי הקפוצ'ינטור הסתיים.

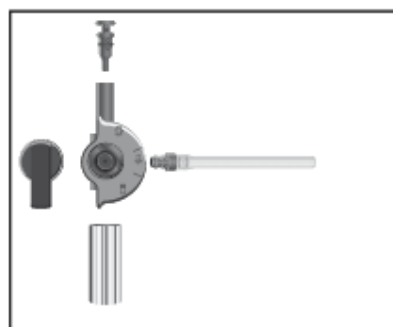

י. פפר בע"מ

סמטת מעלה החומה 9 א.ת.חדש אור יהודה טל': 03-5335038 פקס: 03-5330554

www.juraisrael.co.il

www.feffer.co.il

מידע בטיחותי

- אסור למלא את המכונה בקפה נמס, באבקת שוקו או בקפה בטעמים או מצופה סוכר.
- אסור למלא את מיכל המים במים חמים או רותחים.
- השגח על ילדים בעת השימוש במכשירי חשמל.
- השימוש במכונת הקפה ייעשה רק על ידי אדם מיומן בשימוש בה.
- לעולם אל תשתמש במכונת קפה פגומה או במכונת קפה בעלת כבלים חשמליים פגומים.
- אסור לטבול את מכונת הקפה במים.
- אין לחשוף את מכונת הקפה לפגעי מזג האוויר (גשם, שלג, קיפאון).
- לעולם אין לגעת במכונה בידיים רטובות.
- התקן את המכונה על משטח יציב ומאוזן העמיד בפני מים שעלולים לדלוף. לעולם אל תניח אותה על משטח חם (כגון תנור בישול). שים לב כי המכונה מותקנת במקום שאינו נגיש לילדים או לחיות מחמד.
- אם אינך משתמש במכונה במשך פרק זמן ארוך (כגון: עקב יציאה לחופשה) נתק תמיד את התקע מן החשמל.
- נתק תמיד את התקע החשמלי מן השקע בעת ניקוי המכונה.
- אל תמשוך בכבל החשמל או במכונה עצמה כדי לנתק את התקע מן השקע.
- אין לפתוח או לנסות לתקן את המכונה בעצמך! על כל תיקון להתבצע אך ורק ע"י הסוכן המורשה תוך שימוש בחלפים ובאביזרים מקוריים.
- שים לב כי לא קיימת סכנה של מעידה בשל הכבל החשמלי.
- אין להכניס את המכונה או חלק כלשהו ממנה במדיח כלים.
- יש להתקין את המכונה במיקום בו יש זרימת אויר טובה על מנת למנוע חימום יתר של המכונה.
- אם פתיל הזינה ניזוק, כדי למנוע סיכון, יש להחליפו רק במעבדת שירות המאושרת ע"י היצרן/יבואן.

בדיקת המתח

המתח החשמלי של המכונה מכוון במפעל. בדוק האם אכן כיוונון המתח, המצוין על מדבקה בבסיס המכונה תואם את המתח הנהוג במדינתך (220V).

בדיקת הנתיך החשמלי

המכונה מופעלת בזרם של 10 אמפר. וודא כי לנתיך החשמלי אכן יש את הקיבולת המתאימה.

י. פפר בע"מ

סמטת מעלה החומה 9 א.ת.חדש אור יהודה טל': 03-5335038 פקס: 03-5330554

www.juraisrael.co.il

www.feffer.co.il