

IMPRESSA S9 One Touch מדריך הפעלה מקוצר

לתשומת לבך, קריאת מדריך ההפעלה המקוצר אינה במקום קריאת המדריך המלא.

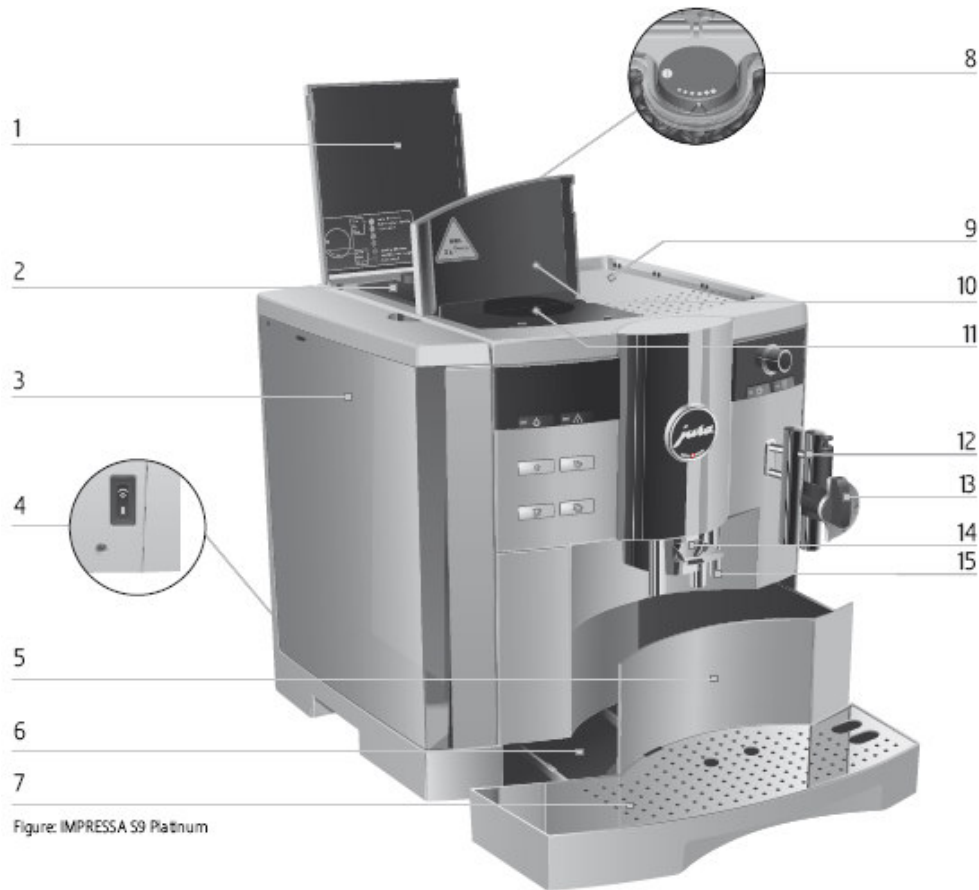

Figure: IMPRESSA S9 Platinum

מגש ספלים	9	מכסה מיכל הפולים	1
מכסה המשפך למילוי באבקת קפה טחון מראש	10	מיכל פולים עם מכסה לשמירת הארומה	2
משפך למילוי באבקת קפה טחון מראש	11	מיכל מים עם ידית	3
ערכת הקצפה (Connector System ©)	12	מתג הפעלה וכבל אספקת החשמל (בגב המכונה)	4
קפוצ'ינטור אוטומטי	13	מיכל עוגיות קפה משומשות	5
יחידת יציקת קפה מתכווננת לגובה	14	משטח ספלים	6
יחידת יציקת מים חמים	15	מגשית טיפוף	7
		מתג לקביעת דרגת הטחינה	8

















י. פפר בע"מ

סמטת מעלה החומה 9 א.ת.חדש אור יהודה טל': 03-5335038 פקס: 03-5330554

www.juraisrael.co.il

www.feffer.co.il



חזית שמאל		חזית ימין	
1	תצוגה	4	כפתור בחירה 
2	מכסה כפתור ההפעלה המסתובב	5	קפוצ'ינטור אוטומטי
3	כפתור הפעלה מסתובב 		סמל מנת מים חמים 
	מתג ההפעלה (on/off) 		סמל מים חמים 
	לחצן תחזוקה 		לחצן קפוצ'ינו 
	לחצן 1 אספרסו 		סמל מנת חלב 
	לחצן 2 אספרסו 		סמל קיטור 
	לחצן 1 קפה 		לחצן לאטה מקיאטו 
	לחצן 2 קפה 		
	לחצן קפה מיוחד 		
	לחצן אבקת קפה טחון מראש 		

י. פפר בע"מ

מטסת מעלה החומה 9 א.ת.חדש אור יהודה טל': 03-5335038 פקס: 03-5330554

www.juraisrael.co.il

www.feffer.co.il

הדלקת המכונה

כאשר המכונה דולקת, תופיע באופן אוטומטי הודעה לפיה יש לבצע פעולת שטיפה.
תנאי מקדים: המכונה הודלקה באמצעות מתג ההפעלה וסמל ה- on/off דולק  – המכונה במצב המתנה stand by.

 לחץ על מתג ההפעלה (on/off) להדלקת המכונה.

WELCOME TO JURA יופיע לזמן קצר.

HEATING UP

PRESS RINSE לחצן התחזוקה  יידלק.

הנח מיכל קיבול מתחת ליחידת יציקת הקפה.

 לחץ על לחצן התחזוקה.

המכונה תחל בפעולת שטיפה, אשר תיפסק באופן אוטומטי.

על הצג יופיע **COFFEE READY** המכונה מוכנה עתה לשימוש.



התקנה ראשונית של הפילטר

אם הינכם משתמשים בפילטר Claris plus, אין צורך לבצע פעולה של הסרת אבנית.

יש לבצע את פעולת "השימוש בפילטר" (using filter) ברציפות, ללא הפסקה.



כעבור שלושה חודשים הפילטר יפסיק לפעול. ניתן לעקוב אחר הזמן החולף עד להחלפת הפילטר על פי התצוגה על לוח התאריך על התופסן של המחסנית.



תנאי מקדים: על התצוגה מופיע **COFFEE READY**

פתח את המכסה של כפתור ההפעלה המסתובב.

לחץ על כפתור ההפעלה המסתובב עד שיופיע על התצוגה

MAINTENANCE

סובב את כפתור ההפעלה המסתובב עד שיופיע על התצוגה

FILTER NO

לחץ על כפתור ההפעלה המסתובב כדי להיכנס לתפריט של התכנית.

FILTER NO

סובב את כפתור ההפעלה המסתובב עד שיופיע **FILTER YES**

לחץ על כפתור ההפעלה המסתובב לאישור.

על התצוגה יופיע לזמן קצר **CONFIRMED ✓**

INSERT FILTER / PRESS RINSE

י. פפר בע"מ

מטת מעלה החומה 9 א.ת.חדש אור יהודה טל': 03-5335038 פקס: 03-5330554

www.juraisrael.co.il

www.feffer.co.il

- ◀ לחצן התחזוקה  יידלק.
- ◀ הוצא מערכת האביזרים (welcome pack) את הפילטר Claris plus ואת המאריך שלו.
- הצמד את המאריך על גבי החלק העליון של הפילטר.

- ◀ הפרד את מיכל המים מן המכונה ורוקן אותו.
- ◀ הרום את מכסה המסנן שבמיכל המים. התקן את המסנן במחסנית שבמיכל המים, תוך כדי הפעלת לחץ קל.
- ◀ הורד את מכסה מיכל המים למקומו עד להישמע צליל נקישה.
- ◀ מלא את מיכל המים במי ברז קרים וטריים והחזר אותו למקומו.
- ◀ הנח מיכל קיבול של לפחות 500 מ"ל מתחת לקפוצ'ינטור.





אם אתה משתמש בקפוצ'ינטור האוטומטי, סובב את המגוף של

הקפוצ'ינטור למצב קיטור STEAM 

- ◀ לחץ על לחצן התחזוקה. 

FILTER RINSING מים יוזרמו דרך הקפוצ'ינטור.

ניתן להפסיק את תהליך השטיפה של הפילטר בכל שלב ע"י לחיצה על לחצן כלשהו. 

צבע המים עשוי להיות עכור במקצת. אין בכל כל סיכון בריאותי ואין לכך השפעה על הטעם. 

תהליך השטיפה ייפסק אוטומטית לאחר כ- 500 מ"ל.

על התצוגה יופיע **COFFEE READY**.

כעת הפילטר מותקן ופעיל



החלפת הפילטר

לאחר הפקת 80 ליטר מים או מדי 3 חודשים, הפילטר מאבד מעילותו. על התצוגה תופיע באופן אוטומטי תזכורת להחלפת הפילטר. לחילופין, ניתן לעקוב אחר הזמן החולף עד להחלפת הפילטר על פי התצוגה על לוח התאריך על התופסן של המחסנית. 

אם הפילטר לא הופעל, לא תופיע הודעה בדבר הצורך להחליפו. 

תנאי מקדים: על התצוגה יופיע **COFFEE READY / CHANGE FILTER**, ולחצן התחזוקה  מואר.

לחץ על לחצן התחזוקה. 

DURATION 2 MIN. / START YES

אם ברצונך להחליף את הפילטר מאוחר יותר, סובב את כפתור ההפעלה המסתובב עד שיוצג **START NO**. צא מתכנית התחזוקה ע"י לחיצה על כפתור ההפעלה המסתובב. ההודעה "change filter" תישאר על התצוגה. 

י. פפר בע"מ

מטסת מעלה החומה 9 א.ת.חדש אור יהודה טל': 03-5335038 פקס: 03-5330554

www.juraisrael.co.il

www.feffer.co.il

- ◀ לחץ על לחצן התחזוקה.
- ◀ **CHANGE FILTER / PRESS RINSE**
- ◀ הפרד את מיכל המים מן המכונה ורוקן אותו.
- ◀ פתח את התופסן של הפילטר והוצא את הפילטר הישן ואת המארך ממקומם.
- ◀ הצמד את המארך לחלק העליון של הפילטר החדש.
- ◀ התקן את הפילטר החדש במחסנית שבמיכל המים, תוך כדי הפעלת לחץ קל.
- ◀ הורד את התופסן למקומו עד להישמע צליל נקישה.
- ◀ מלא את מיכל המים במי ברז קרים וטריים והחזר אותו למקום.
- ◀ הנח מיכל קיבול של לפחות 500 מ"ל מתחת לקפוצ'ינטור.



- אם אתה משתמש בקפוצ'ינטור האוטומטי, סובב את המגוף של יחידת יציקת הקפה למצב STEAM .
- ◀ לחץ על לחצן התחזוקה.
- ◀ **FILTER RINSING** ת מים יוזרמו דרך הקפוצ'ינטור.



- i** ניתן להפסיק את תהליך השטיפה של הפילטר בכל שלב ע"י לחיצה על לחצן כלשהו.
- i** צבע המים עשוי להיות עכור במקצת. אין בכל כל סיכון בריאותי ואין לכך השפעה על הטעם.

תהליך השטיפה ייפסק אוטומטית לאחר כ- 500 מ"ל. המכונה תתחמם ותהיה מוכנה לשימוש.

י. פפר בע"מ

מטת מעלה החומה 9 א.ת.חדש אור יהודה טל': 03-5335038 פקס: 03-5330554

www.juraisrael.co.il

www.feffer.co.il

הכנת קפוצ'ינו

משקה איטלקי קלאסי. יחס המרכיבים הינו שליש אספרסו, שליש חלב חם ושליש קצף חלב.

ה- Impressa S9 One Touch מכינה קפוצ'ינו בלחיצת כפתור אחת, מבלי שיהיה כלל צורך להזיז את הספל ממקומו.

תנאי מקדים: יש להרכיב את הקפוצ'ינטור האוטומטי.

- ◀ הוצא את צינור החלב מערכת האביזרים (welcome pack).
- ◀ הסר את המכסה מעל לקפוצ'ינטור האוטומטי.
- ◀ חבר את צינור החלב לקפוצ'ינטור.
- ◀ הכנס את הקצה השני של צינור החלב לתוך מיכל חלב.
- ◀ הנח ספל מתחת לקפוצ'ינטור האוטומטי.

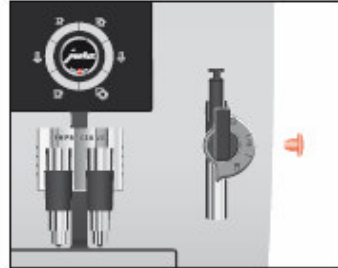

תנאי מקדים: על התצוגה מופיע **COFFEE READY**

- ◀ סובב את המגוף של הקפוצ'ינטור למצב של הקצפת חלב.



לחץ על לחצן הקפוצ'ינו.



- ◀ על התצוגה יופיעו **CAPPUCCINO** ודרגת החוזק של הקפה.

- ◀ המכונה מקציפה את החלב. הפעולה תיפסק באופן אוטומטי כאשר כמות החלב תגיע לכמות שנקבעה מראש. אז מתחילה הכנת הקפה. כמות המים שנקבעה מראש נוצקת לתוך הספל. ההכנה תיפסק באופן אוטומטי. על הצג יופיע **ENJOY** ולאחר מכן **COFFEE READY**.



כדי להבטיח פעולה תקינה של הקפוצ'ינטור האוטומטי לאורך זמן, יש לשטוף אותו ולנקותו באופן קבוע. ניתן למצוא מידע נוסף במדריך השלם בפרק 7: "Maintenance –Cappuccino Frother".

הכנת אספרסו

משקה איטלקי קלאסי. את החלק העליון של המשקה תעטר שכבת קרמה קטיפתית.

תנאי מקדים: על התצוגה מופיע **COFFEE READY**

- ◀ הנח ספל מתחת ליחידת יציקת הקפה.
- ◀ לחץ על מקש האספרסו 1.
- ◀ על הצג יופיעו **ESPRESSO 1**, ומיד לאחר מכן תוצג דרגת החוזק.
- ◀ כמות המים שכוונה מראש תוזרם לתוך הספל.
- ◀ הכנת הקפה תיפסק אוטומטית. על הצג יופיע **ENJOY** ולאחר מכן **COFFEE READY**.



כדי להכין 2 ספלי אספרסו, הנח 2 ספלים מתחת ליחידת יציקת הקפה ולחץ על מקש 2 אספרסו.



י. פפר בע"מ

מטסת מעלה החומה 9 א.ת.חדש אור יהודה טל': 03-5335038 פקס: 03-5330554

www.juraisrael.co.il

www.feffer.co.il

ניקוי המכונה

לאחר הפקת 220 ספלי קפה או לאחר ביצוע 80 מחזורי שטיפה בהדלקת המכונה, המכונה תודיע כי יש צורך לנקותה.

אזהרה

אין להשתמש בחומר ניקוי לא מתאים, שכן הדבר עלול להזיק למכונה ו/או להותיר שאריות במים. יש להשתמש אך ורק במוצרי התחזוקה והניקוי מתוצרת JURA, אותם ניתן להשיג אצל היבואן המורשה, י. פפר בע"מ.

תהליך הניקוי נמשך כ- 20 דקות.



i



אין להפריע או להפסיק את מהלך פעולת הניקוי שכן איכות הניקוי תיפגע.

תנאי מקדים: על התצוגה יופיע **COFFEE READY / CLEAN MACHINE** ולחץ התחזוקה  מואר.

 לחץ על לחצן התחזוקה.
DURATION 20 MIN. / START YES

i אם ברצונך לנקות את המכונה מאוחר יותר, סובב את כפתור ההפעלה המסתובב עד שיוצג **START NO** כנית התחזוקה ע"י לחיצה על כפתור ההפעלה המסתובב. ההודעה " clean machine " תישאר על התצוגה.
 לחץ על לחצן התחזוקה.

EMPTY TRAY  רוקן את מגשית הטיפטוף ואת מיכל עוגיות הקפה הטחון המשמש והחזר אותם למקומם.
על התצוגה יופיע **PRESS RINSE** - ולחץ התחזוקה  יידלק.

 הנח מיכל קיבול של לפחות 500 מ"ל מתחת ליחידת יציקת הקפה. לחץ על לחצן התחזוקה. 

CLEANS תהליך הניקוי יחל.
ADD TABLET / PRESS RINSE תהליך הניקוי ייפסק.
לחצן התחזוקה  יידלק.

 פתח את המכסה של משפך המילוי באבקת הקפה הטחון.

 הכנס למשפך טבלית ניקוי של JURA.

 סגור את המכסה.

 לחץ על לחצן התחזוקה.

CLEANS מים יזרמו דרך יחידת יציקת הקפה והקפוצ'ינטור מספר פעמים. 

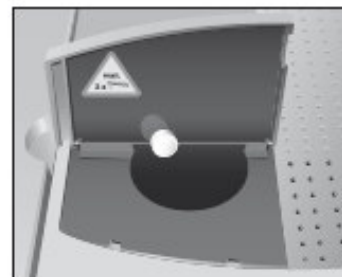

י. פפר בע"מ

מטת מעלה החומה 9 א.ת.חדש אור יהודה טל': 03-5335038 פקס: 03-5330554

www.juraisrael.co.il

www.feffer.co.il

i ניתן לעקוב אחר התקדמות תהליך הניקוי על התצוגה.

- EMPTY TRAY** - התהליך יופסק -
- ◀ רוקן את מגשית הטיפטוף ואת מיכל עוגיות הקפה הטחון המושמש והחזר אותם למקומם.
 - ◀ פעולת הניקוי הסתיימה.

הסרת האבנית

במהלך הזמן מצטברות במכונה שאריות של אבנית. במקרה הצורך, המכונה תתריע באופן אוטומטי על כך שיש לבצע פעולה של הסרת אבנית. מידת ההצטברות של האבנית תלויה בדרגת הקושי של המים.

- ◀ יש למנוע מגע של מסיר האבנית עם העיניים והעור, שכן עלול להיגרם גירוי.
- ◀ במקרה של מגע בעור, יש לשטוף באופן מיידי תחת מים זורמים.
- ◀ במקרה של מגע של החומר עם העיניים, יש לפנות מיידית לרופא.

זהירות



- ◀ שימוש בחומר לא מתאים להסרת האבנית עשוי להזיק למכונה או שעלול להותיר שאריות במים.
- ◀ יש להשתמש אך ורק במוצרי התחזוקה והניקוי מתוצרת JURA.

זהירות



אין להפסיק את מהלך פעולת הסרת האבנית שכן המכונה עלולה להינזק. יש לאפשר לתהליך הסרת האבנית להסתיים ללא כל הפרעה.

אזהרה

יש למנוע התזה או טיפטוף של מסיר האבנית על פני משטחים רגישים. במקרה של התזה, יש לנגב באופן מיידי.

אזהרה

i הסרת האבנית נמשכת כ- 45 דקות.

i לרכישת טבליות להסרת אבנית אנא פנה ליבואן המורשה, י. פפר בע"מ.

i במידה והפילטר מותקן ומופעל אין צורך לבצע פעולת הסרת אבנית.

תנאי מקדים: על התצוגה יופיע **COFFEE READY / DECALCIFY MACHINE** ולחצן התחזוקה  מואר.

י. פפר בע"מ

מטת מעלה החומה 9 א.ת.חדש אור יהודה טל': 03-5335038 פקס: 03-5330554

www.juraisrael.co.il

www.feffer.co.il

לחץ על לחצן התחזוקה. ❗

DURATION 45 MIN. / START YES

אם ברצונך לבצע את הסרת האבנית מאוחר יותר, סובב את כפתור ההפעלה המסתובב עד שיוצג **START NO**. צא מתכנית התחזוקה ע"י לחיצה על כפתור ההפעלה המסתובב. ההודעה "decalcify machine" תישאר על התצוגה.



לחץ על לחצן התחזוקה. ❗

EMPTY TRAY

רוקן את מגשית הטיפטוף ואת מיכל עוגיות הקפה הטחון המשמש והחזר אותם למקומם.

SOLVENT IN TANK על התצוגה יופיע

רוקן את מיכל המים.

המס לחלוטין את תוכנה של מחסנית אחת (3 טבליות הסרת אבנית של JURA) לתוך מיכל המכיל 600 מ"ל מים. הדבר עשוי להימשך מספר דקות.

שפוך את התמיסה לתוך מיכל המים הריק.

החזר את מיכל המים חזרה למכונה.

SOLVENT IN TANK / PRESS RINSE

לחצן התחזוקה ❗ יידלק.

הפרד הקפוצ'ינטור מערכת ההקצפה (Connector System ©).

הנח כלי קיבול של לפחות 500 מ"ל מתחת לערכת ההקצפה וכלי נוסף מתחת לצינורית המים החמים.



לחץ על לחצן התחזוקה. ❗

מים יזרמו דרך ערכת ההקצפה וצינורית המים החמים. לחצן התחזוקה ❗ יבהב במהלך פעולת הסרת האבנית.



ניתן לעקוב אחר התקדמות תהליך הסרת האבנית על התצוגה.



הפעולה תיפסק אוטומטית - **EMPTY TRAY**

רוקן את 2 המיכלים שמתחת לערכת ההקצפה וצינורית המים החמים.

רוקן את מגשית הטיפטוף ואת מיכל עוגיות הקפה הטחון המשמש והחזר אותם למקומם.

RINSE WATER TANK / FILL WATER TANK

הפרד את מיכל המים מן המכונה, רוקן אותו ושטוף אותו ביסודיות.

מלא את מיכל המים במים והחזר אותו למקומו.

לחצן התחזוקה ❗ יידלק, **PRESS RINSE**

הברג חזרה את הקפוצ'ינטור לערכת ההקצפה.

הנח כלי קיבול מתחת לקפוצ'ינטור וכלי נוסף מתחת לצינורית המים החמים.



י. פפר בע"מ

מטת מעלה החומה 9 א.ת.חדש אור יהודה טל': 03-5335038 פקס: 03-5330554

www.juraisrael.co.il

www.feffer.co.il

לחץ על לחצן התחזוקה. 
DECALCS מים יזרמו דרך הקפוצ'ינטור וצינורית המים החמים.
HEATING UP – הפעולה תיפסק אוטומטית –
MACHINE RINSING מים יזרמו דרך יחידת
EMPTY TRAY הפעולה תיפסק אוטומטית -
 ◀ רוקן את מגשית הטיפטוף ואת מיכל עוגיות הקפה הטחון והחזר אותם למקומם.



פעולת הסרת האבנית הסתיימה.
 המכונה תתחמם ואז תהיה מוכנה לשימוש.

i אם תהליך הסרת האבנית מפסיק באופן בלתי צפוי, יש לשטוף את מיכל המים ביסודיות.

שטיפת הקפוצ'ינטור האוטומטי

על מנת לוודא את פעולתו התקינה של הקפוצ'ינטור, יש לשטוף אותו במים לאחר כל שימוש בחלב. המכונה תתריע על כך.

COFFEE READY / RINSE CAPPUCCINO על התצוגה יופיע **תנאי מקדים:**
 ולחצן התחזוקה  מואר.

◀ הנח מיכל קיבול מתחת לקפוצ'ינטור.
i אם אתה משתמש בקפוצ'ינטור האוטומטי, סובב את המגוף של
 הקפוצ'ינטור למצב **STEAM** 
 ◀ לחץ על לחצן התחזוקה. 
CAPPU. RINSING הקפוצ'ינטור יישטף. התהליך
COFFEE READY ייפסק אוטומטית. על התצוגה יופיע
 המכונה מוכנה עתה לשימוש.



ניקוי הקפוצ'ינטור האוטומטי

על מנת לוודא את פעולתו התקינה של הקפוצ'ינטור, יש לנקותו **באופן שוטף מדי יום** אם נעשה בו שימוש עם חלב.

המכונה **לא תתריע** בדבר הצורך לבצע שטיפה של הקפוצ'ינטור.

לרכישת השמפו לניקוי הקפוצ'ינטור אנא פנה ליבואן המורשה, י. פפר בע"מ.



שימוש בחומר לא מתאים להסרת האבנית עשוי להזיק למכונה או שעלול להותיר שאריות במים. **יש להשתמש אך ורק במוצרי התחזוקה והניקוי מתוצרת JURA.**

אזהרה







י. פפר בע"מ

מטסת מעלה החומה 9 א.ת.חדש אור יהודה טל': 03-5335038 פקס: 03-5330554

www.juraisrael.co.il

www.feffer.co.il

תנאי מקדים: על התצוגה מופיע **COFFEE READY**

- ◀ פתח את המכסה של כפתור ההפעלה המסתובב.
- ◀ לחץ על כפתור ההפעלה המסתובב עד שיופיע על התצוגה **MAINTENANCE** 
- ◀ לחץ על כפתור ההפעלה המסתובב עד שיופיע על התצוגה **CLEAN CAPPUCCINO** 
- ◀ לחץ על כפתור ההפעלה המסתובב 
- ◀ **CLEANER FOR CAPPUCCINO** לחצן התחזוקה יידלק.
- ◀ שפוך 250 מ"ל מים לתוך כלי קיבול והוסף מכסה מלא (15 מ"ל) בשמפו לניקוי הקפוצ'ינטור.
- ◀ טבול את צינורית החלב לתוך הכלי עם תמיסת השמפו.
- ◀ סובב את המגוף של הקפוצ'ינטור למצב של הקצפת חלב או למצב חלב  
- ◀ הנח כלי קיבול נוסף מתחת לקפוצ'ינטור.
- ◀ לחץ על לחצן התחזוקה. 
- ◀ **CAPPUCCINO CLEANING**, הקפוצ'ינטור והצינורית מתנקים.
- ◀ **WATER FOR CAPPUCCINO**, לחצן התחזוקה יידלק.
- ◀ שטוף את כלי הקיבול ביסודיות, מלא ב- 250 מ"ל מים וטבול את צינורית החלב במים.
- ◀ רוקן את כלי הקיבול השני והחזר אותו אל מתחת לקפוצ'ינטור.
- ◀ לחץ על לחצן התחזוקה. 
- ◀ **CAPPUCCINO CLEANING**, הקפוצ'ינטור והצינורית נשטפים במים.
- ◀ על התצוגה יופיע **COFFEE READY**. המכונה וכנה לשימוש.



פירוק הקפוצ'ינטור האוטומטי

על מנת לוודא את פעולתו התקינה של הקפוצ'ינטור, יש לנקותו באופן שוטף

- ◀ הפרד בזהירות את הקפוצ'ינטור האוטומטי מערכת ההקצפה (Connector System©) באמצעות סיבוב עדין.
- ◀ פרק את הקפוצ'ינטור לחלקיו כמתואר באיור.
- ◀ שטוף את כל החלקים היטב מתחת לזרם מים.
- ◀ הרכב בחזרה את החלקים של הקפוצ'ינטור וחבר אותו לערכת ההקצפה.



י. פפר בע"מ

מטת מעלה החומה 9 א.ת.חדש אור יהודה טל': 03-5335038 פקס: 03-5330554

www.juraisrael.co.il

www.feffer.co.il

מידע בטיחותי

- אסור למלא את המכונה בקפה נמס, באבקת שוקו או בקפה בטעמים או מצופה סוכר.
- אסור למלא את מיכל המים במים חמים או רותחים.
- השגח על ילדים בעת השימוש במכשירי חשמל.
- השימוש במכונת הקפה ייעשה רק על ידי אדם מיומן בשימוש בה.
- לעולם אל תשתמש במכונת קפה פגומה או במכונת קפה בעלת כבלים חשמליים פגומים.
- אסור לטבול את מכונת הקפה במים וכן אסור לגעת במכונה בידיים רטובות.
- אין לחשוף את מכונת הקפה לפגעי מזג האוויר (גשם, שלג...).
- התקן את המכונה על משטח יציב ומאוזן העמיד בפני מים שעלולים לדלוף. לעולם אל תניח אותה על משטח חם (כגון תנור בישול). שים לב כי המכונה מותקנת במקום שאינו נגיש לילדים או לחיות מחמד.
- אם אינך משתמש במכונה במשך פרק זמן ארוך (כגון: עקב יציאה לחופשה) נתק את התקע מן החשמל.
- נתק תמיד את התקע החשמלי מן השקע בעת ניקוי המכונה.
- אל תמשוך בכבל החשמל או במכונה עצמה כדי לנתק את התקע מן השקע.
- אין לפתוח או לנסות לתקן את המכונה בעצמך! על כל תיקון להתבצע אך ורק ע"י הסוכן המורשה תוך שימוש בחלפים ובאביזרים מקוריים.
- שים לב כי לא קיימת סכנה של מעידה בשל הכבל החשמלי.
- אין להכניס את המכונה או חלק כלשהו ממנה במדיח כלים.
- יש להתקין את המכונה במיקום בו יש זרימת אויר טובה על מנת למנוע חימום יתר של המכונה.
- אם פתיל הזינה ניזוק, כדי למנוע סיכון, יש להחליפו רק במעבדת השירות של היבואן.

בדיקת המתח

המתח החשמלי של המכונה מכוון במפעל. בדוק האם אכן כיוונון המתח, המצוין על מדבקה בבסיס המכונה תואם את המתח הנהוג במדינתך (220V).

בדיקת הנתיך החשמלי

המכונה מופעלת בזרם של 10 אמפר. וודא כי לנתיך החשמלי אכן יש את הקיבולת המתאימה.

י. פפר בע"מ

מטסת מעלה החומה 9 א.ת.חדש אור יהודה טל': 03-5335038 פקס: 03-5330554

www.juraisrael.co.il

www.feffer.co.il