

IMPRESSA F70 מדריך הפעלה מקוצר

לתשומת לבך, קריאת מדריך ההפעלה המקוצר איננה מחליפה את קריאת המדריך המלא.

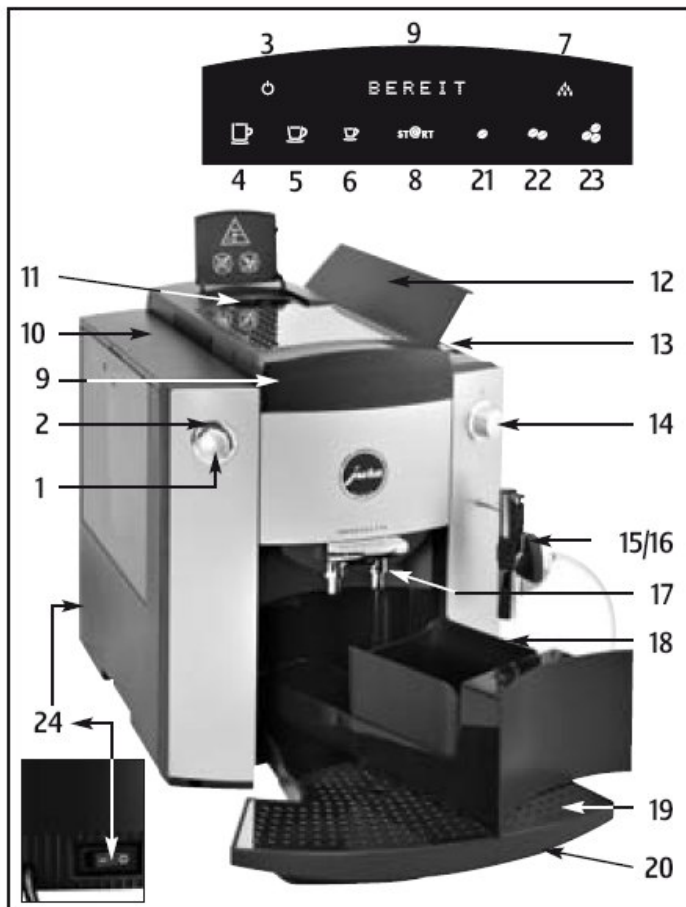

- | | |
|----|---------------------------------|
| 1 | כפתור הפעלה מסתובב |
| 2 | טבעת מוארת |
| 3 | סמל ON/OFF |
| 4 | סמל ספל גדול |
| 5 | סמל 1 קפה |
| 6 | סמל 1 אספרסו |
| 7 | סמל תחזוקה |
| 8 | מקש התחל START |
| 9 | לוח תצוגת דיאלוג |
| 10 | מיכל מים עם ידית |
| 11 | משפך למילוי באבקת קפה טחון מראש |
| 12 | מכסה מיכל פולים |
| 13 | מכסה לשמירה על הארומה |
| 14 | ברז מים חמים / קיטור |
| 15 | קפוצ'ינטור אוטומטי |
| 16 | צינורית מים חמים נשלפת |
| 17 | יחידת יציקת קפה מתכווננת לגובה |
| 18 | מיכל עוגיות קפה משומשות |
| 19 | רשת טיפטוף |
| 20 | מגשית טיפטוף |
| 21 | סמל MILD חלש |
| 22 | סמל NORMAL רגיל |
| 23 | סמל STRONG חזק |
| 24 | מתג הפעלה (גב המכונה) |

י. פפר בע"מ

סמטת מעלה החומה 9 א.ת.חדש אור יהודה טל': 03-5335038 פקס: 03-5330554

www.juraisrael.co.il

www.feffer.co.il

הדלקת המכונה

- ◀ לחץ על מתג ההפעלה (24) בגב המכונה כדי להדליק את המכונה.
- ◀ מלא את מיכל הפולים בפולי קפה (12).
- ◀ לחץ על סמל on/off (3).

LANGUAGE ENGLISH

- ◀ סובב את כפתור ההפעלה המסתובב (1) עד שתוצג השפה הרצויה.
- ◀ אשר את בחירת השפה ע"י לחיצה על כפתור ההפעלה המסתובב.
- ◀ הוצא את מיכל המים (10), מלא אותו במים והחזר אותו למקומו.

OPEN TAP

- ◀ הנח כלי קיבול מתחת לקפוצ'ינטור (15).
- ◀ סובב את הברז למצב (14).
- ◀ לאחר זמן קצר תופיע על לוח התצוגה הודעה להחזיר את הברז למצבו הקודם. עשה זאת.

PRESS MAINT.

- ◀ הנח כלי קיבול מתחת ליחידת יציקת הקפה (17).
- ◀ לחץ על סמל התחזוקה (7).

המכונה מוכנה לשימוש.



התקנת הפילטר (שימוש ראשון)

- ◀ הוצא את מיכל המים ורוקן אותו.
- ◀ הרום את התופסן של המסנן שבמיכל המים (1).
- ◀ הכנס את המסנן למקומו במיכל המים, על גבי התושבת (2), תוך כדי הפעלת לחץ קל.
- ◀ סגור את התופסן (1). יישמע צליל נקישה.
- ◀ מלא את המיכל במים והחזר אותו למקומו במכונה.
- ◀ לחץ לחיצה ארוכה על כפתור ההפעלה המסתובב (1) עד שיופיע על

התצוגה **FILTER - ✓**

FILTER -

י. פפר בע"מ

ממטת מעלה החומה 9 א.ת.חדש אור יהודה טל': 03-5335038 פקס: 03-5330554

www.juraisrael.co.il

www.feffer.co.il

◀ לחץ על כפתור ההפעלה המסתובב (1) כדי להיכנס לתיכנות.

NO -

- ◀ סובב את כפתור ההפעלה המסתובב על להופעת **YES ✓**
- ◀ אשר את הבחירה ע"י לחיצה על כפתור ההפעלה המסתובב.
- ◀ הנח כלי קיבול (לפחות 500 מ"ל) מתחת לקפוצ'ינטור (15).



◀ סובב את המגוף על הקפוצ'ינטור למצב קיטור.







◀ סובב את הברז (14) למצב  .



◀ לאחר זמן קצר תופיע על לוח התצוגה הודעה להחזיר את הברז למצבו הקודם. עשה זאת.

המכונה מוכנה לשימוש.

הכנת ספל קפה

ניתן לבחור אחת מבין שלוש דרגות חוזק ע"י לחיצה על אחד הסמלים  |  |  .
MILD  / **NORMAL**  / **STRONG**  .

i

ניתן לכוון את כמות המים לפני תחילת תהליך הכנת הקפה באמצעות סיבוב כפתור ההפעלה המסתובב (1).

i

ניתן להפסיק את הכנת הקפה בכל שלב ע"י לחיצה על סמל התחל (8) **ST@RT** .

i

READY

- ◀ הנח ספל מתחת ליחידת יציקת הקפה (17).
- ◀ לחץ על מקש הכנת ספל אחד  (5).
- ◀ בחר את דרגת החוזק הרצויה ע"י לחיצה על אחד מהסמלים

 |  | 

לדוגמה: 

STRONG

- ◀ לחץ על מקש התחל (8) **ST@RT**
 - ◀ **160 ML** (כמות המים האחרונה שכוונה)
 - ◀ הטבעת המוארת (2) מופעלת.
 - ◀ סובב את הכפתור ההפעלה המסתובב כדי לבחור את כמות המים.
- לדוגמה: **120 ML**
- ◀ הקפה נמצא עתה בהכנה.

READY

י. פפר בע"מ

ממטת מעלה החומה 9 א.ת.חדש אור יהודה טל': 03-5335038 פקס: 03-5330554

www.juraisrael.co.il

www.feffer.co.il

הכנת שני ספלי קפה

לא ניתן לבחור את דרגת החוזק של הקפה בעת הכנת שני ספלים. באופן אוטומטי יוכנו שני ספלים בדרגת חוזק **חלשה MILD**.

ניתן לבחור את כמות המים לפני תחילת תהליך הכנת הקפה באמצעות סיבוב כפתור ההפעלה המסתובב (1).

ניתן להפסיק את הכנת הקפה בכל שלב ע"י לחיצה על סמל התחל (8) **ST@RT**.

READY

- הנח שני ספלים מתחת ליחידת יציקת הקפה (17).
- לחץ על מקש הכנת הקפה שברצונך להכין **פעמיים** 2 COFFEE
- 120 ML** (כמות המים האחרונה שכוונה)
- הטבעת המוארת (2) מופעלת.
- סובב את כפתור ההפעלה המסתובב כדי לבחור את כמות המים.
- 190 ML** (כמות המים האחרונה שכוונה)
- הקפה נמצא עתה בהכנה.

READY

ניקוי המכונה

שימוש בחומר לא מתאים לניקוי המכונה עשוי להזיק למכונה או שעלול להותיר שאריות במים. יש להשתמש אך ורק במוצרי התחזוקה והניקוי מתוצרת JURA. לרכישת טבליות הניקוי אנא פנה ליבואן המורשה, **י. פפר בע"מ**.

אזהרה

תהליך הניקוי נמשך כ- 20 דקות.

אין להפריע או להפסיק את מהלך פעולת הניקוי שכן איכות הניקוי תיפגע.

READY CLEAN

לחץ על סמל התחזוקה (7) עד שעל התצוגה יופיע

EMPTY TRAY

- הוצא את מגשית הטיפטוף (20) ואת מיכל עוגיות הפסולת (18), רוקן אותם והחזר אותם למקומם במכונה.
- הוצא את רשת הטיפטוף (19).
- הנח כלי קיבול (בנפח כ- 1 ליטר) מתחת ליחידת יציקת הקפה (17).
- לחץ על סמל התחזוקה.

FILL TABLET



י. פפר בע"מ

ממטת מעלה החומה 9 א.ת.חדש אור יהודה טל': 03-5335038 פקס: 03-5330554

www.juraisrael.co.il

www.feffer.co.il

- ◀ פתח את המכסה של משפך המילוי באבקת קפה טחונה מראש (11).
- ◀ זרוק פנימה טבלית ניקוי אחת וסגור את המכסה.
- ◀ לחץ על סמל התחזוקה.



EMPTY TRAY

- ◀ הוצא את מגשית הטיפטוף (20) ואת מיכל עוגיות הפסולת (18), רוקן אותם והחזר אותם למקומם במכונה.
- ◀ לאחר סיום פעולת הניקוי, נגב את משפך המילוי באבקת קפה טחונה באמצעות מטלית יבשה.
- ◀ המכונה מוכנה עתה לשימוש.



החלפת הפילטר

i לאחר הפקת 80 ליטר מים או מדי 3 חודשים, הפילטר מאבד מיעילותו. על התצוגה תופיע באופן אוטומטי תזכורת להחלפת הפילטר.

CHANGE FILTER / MACHINE READY

- ◀ לחץ על סמל התחזוקה (7) עד שיופיע על התצוגה

REPLACE OPEN TAP

- ◀ הוצא את מיכל המים ורוקן אותו.
- ◀ הרום את התופסן של המסנן שבמיכל המים (1).
- ◀ הוצא את המסנן הקיים.
- ◀ הכנס את המסנן החדש למקומו במיכל המים, על גבי התושבת (2), תוך כדי הפעלת לחץ קל.
- ◀ סגור את התופסן (1). יישמע צליל נקישה.
- ◀ מלא את המיכל במים והחזר אותו למקומו במכונה.
- ◀ הנח כלי קיבול (לפחות 500 מ"ל) מתחת לקפוצ'ינטור (15).

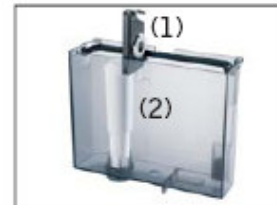

- ◀ סובב את הברז (14) למצב .
- ◀ לאחר זמן קצר תופיע על לוח התצוגה הודעה להחזיר את הברז למצבו הקודם. עשה זאת.
- ◀ המכונה מוכנה לשימוש.



י. פפר בע"מ



סמטת מעלה החומה 9 א.ת.חדש אור יהודה טל': 03-5335038 פקס: 03-5330554

www.juraisrael.co.il

www.feffer.co.il

הסרת אבנית

במהלך הזמן מצטברות במכונה שאריות של אבנית. במקרה הצורך, המכונה תתריע באופן אוטומטי על כך שיש לבצע פעולה של הסרת אבנית. מידת ההצטברות של האבנית תלויה בדרגת הקושי של המים.

<p>יש למנוע מגע של מסיר האבנית עם העיניים והעור, שכן עלול להיגרם גירוי. במקרה של מגע בעור, יש לשטוף באופן מיידי תחת מים זורמים. במקרה של מגע של החומר עם העיניים, יש לפנות לרופא.</p>	<p>זהירות</p> 
<p>שימוש בחומר לא מתאים להסרת האבנית עשוי להזיק למכונה או שעלול להותיר שאריות במים. יש להשתמש אך ורק במוצרי התחזוקה והניקוי מתוצרת JURA.</p>	<p>זהירות</p> 
<p>אין להפסיק את מהלך פעולת הסרת האבנית שכן המכונה עלולה להינזק. יש לאפשר לתהליך הסרת האבנית להסתיים ללא כל הפרעה.</p>	<p>אזהרה</p>
<p>יש למנוע התזה או טיפטוף של מסיר האבנית על פני משטחים רגישים. במקרה של התזה, יש לנגב באופן מיידי.</p>	<p>אזהרה</p>

i הסרת האבנית נמשכת כ- 40 דקות.

i לרכישת טבליות להסרת אבנית אנא פנה ליבואן המורשה, **י. פפר בע"מ**.

i במידה והפילטר מותקן ומופעל אין צורך לבצע פעולת הסרת אבנית.

◀ הפרד את הקפוצ'ינטור מן המכונה.

לחץ על סמל התחזוקה  (7) עד שיופיע על התצוגה

EMPTY TRAY

◀ הוצא את מגשית הטיפטוף (20) ואת מיכל עוגיות הפסולת (18), רוקן אותם והחזר אותם למקומם במכונה.

AGENT IN TANK

◀ הוצא את מיכל המים (10) ממקומו ורוקן אותו ממים.

◀ המס לחלוטין את תוכנה של מחסנית אחת להסרת אבנית (3 טבליות) לתוך מיכל עם 0.5 ליטר מים.

◀ שפוך את התמיסה לתוך מיכל המים, והחזר את המיכל למקומו.



י. פפר בע"מ

ממטת מעלה החומה 9 א.ת.חדש אור יהודה טל': 03-5335038 פקס: 03-5330554

www.juraisrael.co.il

www.feffer.co.il

◀ הנח כלי קיבול (בנפח 0.5 ליטר לפחות) מתחת לצינורית עליה מורכב הקפוצ'ינטור.



◀ סובב את הברז (14) למצב  .

DE-SCALING

◀ לאחר זמן קצר תופיע על לוח התצוגה הודעה להחזיר את הברז למצבו הקודם. עשה זאת.

:EMPTY TRAY

◀ הוצא את מגשית הטיפטוף (20) ואת מיכל עוגיות הפסולת (18), רוקן אותם והחזר אותם למקומם במכונה.



◀ שטוף היטב את מיכל המים, מלא אותו במי ברז קרים והחזר אותו למקומו במכונה.

OPEN TAP

◀ הנח כלי קיבול מתחת לצינורית עליה מורכב הקפוצ'ינטור.



◀ סובב את הברז (14) למצב  .

◀ לאחר זמן קצר תופיע על לוח התצוגה הודעה להחזיר את הברז למצבו הקודם. עשה זאת. **CLOSE TAP**

:EMPTY TRAY

◀ הוצא את מגשית הטיפטוף ואת מיכל עוגיות הפסולת, רוקן אותם והחזר אותם למקומם במכונה.



◀ הפרד את מיכל המים מן המכונה ושטוף אותו ביסודיות. מלא אותו במי ברז קרים והחזר אותו למכונה.

OPEN TAP

◀ סובב את הברז (14) למצב  .

DE-SCALING

לאחר זמן קצר תופיע על לוח התצוגה הודעה להחזיר את הברז למצבו הקודם. עשה זאת.

:EMPTY TRAY

◀ הוצא את מגשית הטיפטוף ואת מיכל עוגיות הפסולת, רוקן אותם והחזר אותם למקומם במכונה.

◀ הברג בחזרה את הקפוצ'ינטור למקומו.

י. פפר בע"מ

סמטת מעלה החומה 9 א.ת.חדש אור יהודה טל': 03-5335038 פקס: 03-5330554

www.juraisrael.co.il

www.feffer.co.il

◀ הזז את כלי הקיבול אל מתחת ליחידת יציקת הקפה.

◀ לחץ על מקש התחזוקה  (7).

המכונה מוכנה עתה לשימוש.

פירוק הקפוצ'ינטור האוטומטי לצורך ניקוי

יש לפרק ולשטוף את הקפוצ'ינטור בקביעות.

- ◀ הפרד בזהירות את הקפוצ'ינטור האוטומטי ממקומו באמצעות סיבוב עדין.
- ◀ פרק את הקפוצ'ינטור לחלקיו כמתואר באיור.
- ◀ שטוף את כל החלקים היטב מתחת לזרם מים.
- ◀ הרכב בחזרה את החלקים של הקפוצ'ינטור וחבר אותו בחזרה למכונה.



ניקוי הקפוצ'ינטור האוטומטי

כדי להבטיח את פעולתו התקינה של הקפוצ'ינטור, יש לנקותו **באופן שוטף מדי יום** אם נעשה בו שימוש עם חלב.

לרכישת השמפו לניקוי הקפוצ'ינטור אנא פנה ליבואן המורשה, י. פפר בע"מ.

i

- ◀ הנח כלי קיבול מתחת לקפוצ'ינטור.
- ◀ מלא כלי קיבול נוסף ב- 250 מ"ל מים והוסף פקק מלא בשמפו לניקוי הקפוצ'ינטור.
- ◀ טבול את צינורית החלב לתוך הכלי עם השמפו.
- ◀ הוצא קיטור עד שהכלי יתרוקן.
- ◀ מלא את כלי הקיבול הנוסף ב- 250 מ"ל מים.
- ◀ טבול את צינורית החלב לתוך הכלי עם המים.
- ◀ הוצא קיטור עד שהכלי יתרוקן.
- ◀ פעולת ניקוי הקפוצ'ינטור הסתיימה.



י. פפר בע"מ

סמטת מעלה החומה 9 א.ת.חדש אור יהודה טל': 03-5335038 פקס: 03-5330554

www.juraisrael.co.il

www.feffer.co.il

מידע בטיחותי

- אסור למלא את המכונה בקפה נמס, באבקת שוקו או בקפה בטעמים או מצופה סוכר.
- אסור למלא את מיכל המים במים חמים או רותחים.
- השגח על ילדים בעת השימוש במכשירי חשמל.
- השימוש במכונת הקפה ייעשה רק על ידי אדם מיומן בשימוש בה.
- לעולם אל תשתמש במכונת קפה פגומה או במכונת קפה בעלת כבלים חשמליים פגומים.
- אסור לטבול את מכונת הקפה במים.
- אין לחשוף את מכונת הקפה לפגעי מזג האוויר (גשם, שלג, קיפאון).
- לעולם אין לגעת במכונה בידיים רטובות.
- התקן את המכונה על משטח יציב ומאוזן העמיד בפני מים שעלולים לדלוף. לעולם אל תניח אותה על משטח חם (כגון תנור בישול). שים לב כי המכונה מותקנת במקום שאינו נגיש לילדים או לחיות מחמד.
- אם אינך משתמש במכונה במשך פרק זמן ארוך (כגון: עקב יציאה לחופשה) נתק תמיד את התקע מן החשמל.
- נתק תמיד את התקע החשמלי מן השקע בעת ניקוי המכונה.
- אל תמשוך בכבל החשמל או במכונה עצמה כדי לנתק את התקע מן השקע.
- אין לפתוח או לנסות לתקן את המכונה בעצמך! על כל תיקון להתבצע אך ורק ע"י הסוכן המורשה תוך שימוש בחלפים ובאביזרים מקוריים.
- שים לב כי לא קיימת סכנה של מעידה בשל הכבל החשמלי.
- אין להכניס את המכונה או חלק כלשהו ממנה במדיח כלים.
- יש להתקין את המכונה במיקום בו יש זרימת אויר טובה על מנת למנוע חימום יתר של המכונה.
- אם פתיל הזינה ניזוק, כדי למנוע סיכון, יש להחליפו רק במעבדת שירות המאושרת ע"י היצרן/יבואן.

בדיקת המתח

המתח החשמלי של המכונה מכוון במפעל. בדוק האם אכן כיוונון המתח, המצוין על מדבקה בבסיס המכונה תואם את המתח הנהוג במדינתך (220V).

בדיקת הנתיך החשמלי

המכונה מופעלת בזרם של 10 אמפר. וודא כי לנתיך החשמלי אכן יש את הקיבולת המתאימה.

י. פפר בע"מ

סמטת מעלה החומה 9 א.ת.חדש אור יהודה טל': 03-5335038 פקס: 03-5330554

www.juraisrael.co.il

www.feffer.co.il