

## IMPRESSA F50 מדריך הפעלה מקוצר

לתשומת לבך, קריאת מדריך ההפעלה המקוצר איננה מחליפה את קריאת המדריך המלא.

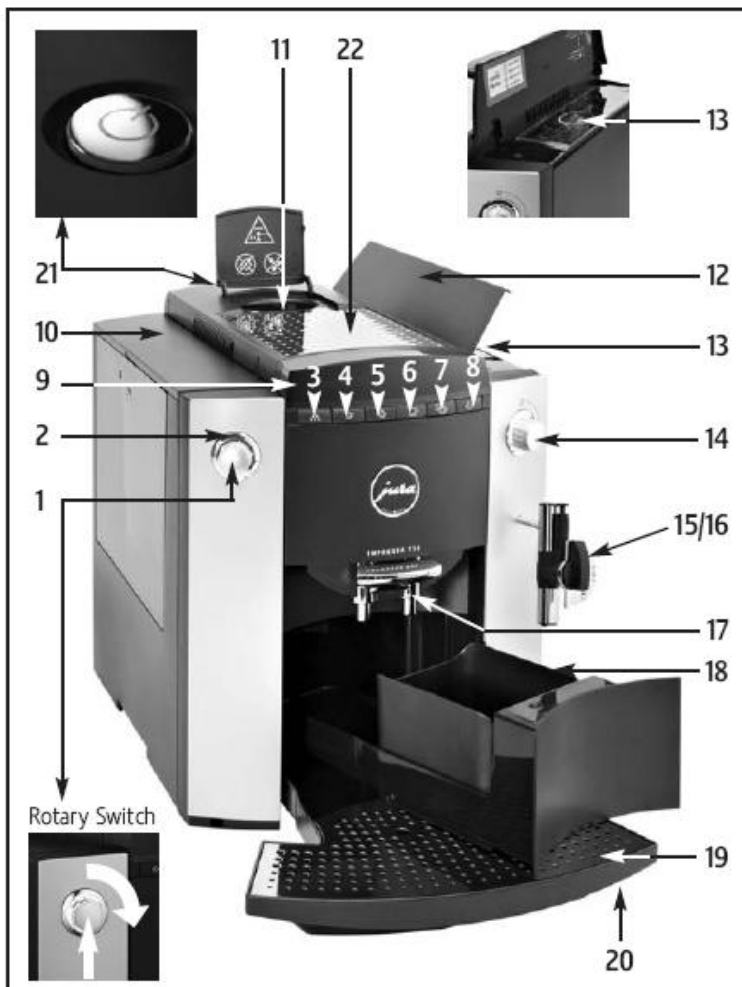

- 1 כפתור הפעלה מסתובב
- 2 טבעת מוארת
- 3 מקש תחזוקה
- 4 מקש הכנת 1 ספל אספרסו
- 5 מקש הכנת 2 ספלי אספרסו
- 6 מקש הכנת 1 ספל קפה
- 7 מקש הכנת 2 ספלי קפה
- 8 מקש בחירת קיטור
- 9 לוח תצוגת דיאלוג
- 10 מיכל מים עם ידית
- 11 משפך למילוי באבקת קפה טחון מראש
- 12 מכסה מיכל פולים
- 13 מכסה לשמירת הארומה
- 14 ברז מים חמים / קיטור
- 15 קפוצ'ינטור אוטומטי
- 16 צינורית מים חמים נשלפת
- 17 יחידת מזיגת קפה מתכווננת לגובה
- 18 מיכל עוגיות קפה משומשות
- 19 רשת למיקום הספל
- 20 מגשית טיפטוף
- 21 לחצן הדלקה וכיבוי / מתג אפס אנרגיה (Zero Energy)
- 22 מדף מתכת

י. פפר בע"מ

סמטת מעלה החומה 9 א.ת.חדש אור יהודה    טל': 03-5335038    פקס: 03-5330554

[www.juraisrael.co.il](http://www.juraisrael.co.il)

[www.feffer.co.il](http://www.feffer.co.il)

## הדלקת המכונה

- ◀ לחץ על לחצן ההדלקה / אפס אנרגיה (21) כדי להדליק את המכונה.
- ◀ וודא כי במיכל הפולים (12) יש מספיק פולי קפה.
- ◀ הוצא את מיכל המים (10), מלא אותו במים והחזר אותו למקומו. במכונה.

### OPEN TAP

- ◀ הנח כלי קיבול מתחת לקפוצ'ינטור (15).
- ◀ סובב את הברז מים חמים / קיטור (14) למצב  למצב .
- ◀ לאחר זמן קצר תופיע על לוח התצוגה הודעה שיש לסגור את הברז (14) (להחזירו למצב הקודם). עשה זאת.



### CLOSE TAP

### SYSTEM FILLING

### HEATING

### PRESS RINSE

- ◀ לחץ על מקש התחזוקה (3) .
- ◀ הנח כלי קיבול מתחת ליחידת מזיגת הקפה (17).
- ◀ המכונה תבצע פעולת שטיפה.



### RINSING

### READY

המכונה מוכנה לשימוש.

## הכנת ספל קפה

ניתן לבחור את דרגת החוזק של הקפה לפני או במהלך הטחינה ע"י סיבוב כפתור ההפעלה המסתובב (1). ניתן לבחור מבין 4 דרגות חוזק – **MILD/NORMAL/STRONG/XSTRONG**.



ניתן להפסיק את הכנת הקפה בכל שלב ע"י לחיצה עלה אחד ממקשי הכנת הקפה (4),(5),(6) או (7).



### READY

- ◀ הנח ספל מתחת ליחידת מזיגת הקפה (17).
- ◀ לחץ על מקש הכנת ספל קפה אחד  (6) .

### 1 COFFEE

- ◀ הטבעת המוארת (2) מופעלת.

י. פפר בע"מ

מטת מעלה החומה 9 א.ת.חדש אור יהודה      טל': 03-5335038      פקס: 03-5330554      [www.feffer.co.il](http://www.feffer.co.il)

[www.juraisrael.co.il](http://www.juraisrael.co.il)

◀ ניתן לבחור את דרגת החוזק של הקפה ע"י סיבוב כפתור ההפעלה המסתובב (1) במהלך פעולת הטחינה.

1 COFFEE



◀ ניתן לבחור את כמות המים ע"י סיבוב הכפתור ההפעלה המסתובב (1) במהלך פעולת החליטה.

◀ לדוגמא: 100 ML

◀ סובב את כפתור ההפעלה המסתובב (1) עד להצגת כמות המים הרצויה בלוח התצוגה.

◀ לדוגמא: 120 ML



◀ הקפה נמצא עתה בהכנה.

1 COFFEE

READY

## הכנת שני ספלי קפה

לא ניתן לבחור את דרגת החוזק של הקפה בעת הכנת שני ספלים. באופן אוטומטי יוכנו שני ספלים בדרגת חוזק חלשה. **i**

ניתן להפסיק את הכנת הקפה בכל שלב ע"י לחיצה על אחד ממקשי הכנת הקפה (4),(5),(6) או (7). **i**

READY

◀ הנח שני ספלים מתחת ליחידת מזיגת הקפה (17).

◀ לחץ על מקש הכנת 2 ספלים  (7).

2 COFFEES

◀ הטבעת המוארת (2) מופעלת.



◀ ניתן לבחור את כמות המים ע"י סיבוב הכפתור ההפעלה המסתובב (1) במהלך פעולת החליטה. הערך המוצג על גבי לוח התצוגה מתייחס לכמות המים לספל אחד.

◀ לדוגמא: 100 ML

◀ סובב את כפתור ההפעלה המסתובב (1) עד להצגת כמות המים הרצויה בלוח התצוגה.

◀ לדוגמא: 120 ML



◀ הקפה נמצא עתה בהכנה.

2 COFFEES

READY

י. פפר בע"מ

מטת מעלה החומה 9 א.ת.חדש אור יהודה      טל': 03-5335038      פקס: 03-5330554      [www.feffer.co.il](http://www.feffer.co.il)

[www.juraisrael.co.il](http://www.juraisrael.co.il)

## הכנת קפוצ'ינו

להכנת קפוצ'ינו יש קודם כל להקציף חלב באמצעות הקפוצ'ינטור. לאחר מכן, יש להכין אספרסו או קפה ישירות לתוך הספל עם החלב המוקצף.



כדי להבטיח פעולה תקינה של הקפוצ'ינטור האוטומטי לאורך זמן, יש לשטוף אותו ולנקותו באופן קבוע, כפי שמוסבר בהמשך.



**תנאי מקדים:** יש להרכיב את הקפוצ'ינטור האוטומטי.

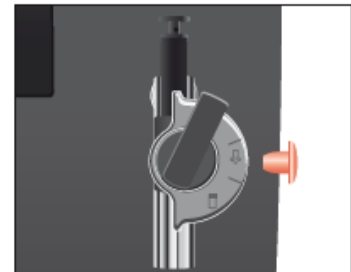

- ◀ הפרד את המכסה המגן מעל הקפוצ'ינטור.
- ◀ חבר את צינור החלב המצוי בערכת ה- Welcome Pack אל הקפוצ'ינטור.
- ◀ הכנס את הקצה השני של צינור החלב לתוך מיכל חלב.
- ◀ הנח ספל מתחת לקפוצ'ינטור (7).

◀ סובב את המתג הבורר שעל הקפוצ'ינטור למצב הקצפת חלב . 

**READY**

- ◀ לחץ על סמל בחירת הקיטור (8) 

**HEATING**

**READY**

- ◀ סובב את הברז מים חמים / קיטור (14) למצב קיטור . 
- ◀ הטבעת המוארת (2) מופעלת.



**STEAM**



- ◀ ניתן לבחור את משך זמן הפקת הקיטור ע"י סיבוב הכפתור ההפעלה המסתובב (1) עד להופעת מספר השניות הרצוי על גבי לוח התצוגה.

לדוגמא: **25 SEC**



- ◀ אם לא תשנה את זמן הפקת הקיטור באמצעות כפתור ההפעלה המסתובב (1), המכונה תכין את כמות הקצף שתוכנתה כברירת המחדל.

המכונה מוכנה להפקת קיטור למשך כ- 40 שניות, לאחר מכן היא מתאפסת על מנת לחלוט את הקפה.

ניתן להפסיק את הפקת הקיטור בכל שלב על ידי סגירת הברז מים חמים / קיטור (14).

התאם את משך זמן הפקת הקיטור לגודל הספל.

- ◀ בגמר הפקת הקיטור יופיע על התצוגה:

**CLOSE TAP**

- ◀ סגור את הברז מים חמים / קיטור (14).

**READY**

- ◀ הזז את הספל עם החלב המוקצף אל מתחת ליחידת מזיגת הקפה והכן את הקפוצ'ינו שלך בהתאם להוראות הכנת הקפה שלעיל.



י. פפר בע"מ

מטת מעלה החומה 9 א.ת.חדש אור יהודה    טל': 03-5335038    פקס: 03-5330554    [www.feffer.co.il](http://www.feffer.co.il)

[www.juraisrael.co.il](http://www.juraisrael.co.il)

## ניקוי המכונה (נמשך כ- 15 דקות)

לרכישת טבליות הניקוי אנא פנה ליבואן המורשה, י. פפר בע"מ.	i
שימוש בחומר לא מתאים לניקוי המכונה עשוי להזיק למכונה או שעלול להותיר שאריות במים. יש להשתמש אך ורק במוצרי התחזוקה והניקוי מתוצרת JURA.	אזהרה
אין להפסיק את מהלך פעולת הניקוי שכן הדבר עלול להזיק למכונה. יש לאפשר לתהליך הניקוי להסתיים ללא כל הפרעה.	אזהרה
יש לנקות את המשפך המילוי באבקת קפה טחון מראש (11) לאחר השלמת כל פעולת ניקוי של המכונה.	i

### READY CLEAN

- לחץ על מקש התחזוקה (3) עד שעל התצוגה יופיע : **EMPTY TRAY**
- הוצא את מגשית הטיפטוף (20) ואת מיכל עוגיות הפסולת (18), רוקן אותם והחזר אותם למקומם במכונה.



- הוצא את רשת הטיפטוף (19).
- הנח כלי קיבול (בנפח כ- 1 ליטר) מתחת ליחידת מזיגת הקפה (17).
- לחץ על מקש התחזוקה.



### CLEANING

### ADD TABLET

- פתח את המכסה של משפך המילוי באבקת קפה טחונה מראש (11).
- זרוק פנימה טבלית ניקוי אחת וסגור את המכסה.



### PRESS RINSE

- לחץ על מקש התחזוקה (3).

### CLEANING

### EMPTY TRAY

- הוצא את מגשית הטיפטוף (20) ואת מיכל עוגיות הפסולת (18), רוקן אותם והחזר אותם למקומם במכונה.



### HEATING

### READY

- לאחר סיום פעולת הניקוי, נגב את משפך המילוי באבקת קפה טחון (11) באמצעות מטלית יבשה.
- המכונה מוכנה עתה לשימוש.

י. פפר בע"מ

מטת מעלה החומה 9 א.ת.חדש אור יהודה    טל': 03-5335038    פקס: 03-5330554    [www.feffer.co.il](http://www.feffer.co.il)

[www.juraisrael.co.il](http://www.juraisrael.co.il)

## החלפת הפילטר

**i** לאחר הפקת 70 ליטר מים או מדי 3 חודשים, הפילטר מאבד מעילותו. על התצוגה תופיע באופן אוטומטי תזכורת להחלפת הפילטר.

**READY**

**FILTER**

◀ לחץ על מקש התחזוקה  (3) עד שיופיע על התצוגה

**CHANGE**

**OPEN TAP**

◀ הוצא את מיכל המים ורוקן אותו.

◀ הרם את התופסן של המסנן שבמיכל המים (1).

◀ הוצא את המסנן הקיים.

◀ הכנס את המסנן החדש למקומו במיכל המים, על גבי התושבת (2), תוך כדי הפעלת לחץ קל.

◀ סגור את התופסן (1). יישמע צליל נקישה.

◀ מלא את המיכל במים והחזר אותו למקומו במכונה.

◀ הנח כלי קיבול (לפחות 1 ליטר) מתחת לקפוצ'ינטור (15).

◀ סובב את הברז קיטור / מים חמים (14) למצב 

**FILTER**

**RINSING**

**CLOSE TAP**

◀ לאחר זמן קצר תופיע על לוח התצוגה הודעה להחזיר את הברז (14) למצבו הקודם. עשה זאת.

**HEATING**

**READY**



## הסרת אבנית

במהלך הזמן מצטברות במכונה שאריות של אבנית. במקרה הצורך, המכונה תתריע באופן אוטומטי על כך שיש לבצע פעולה של הסרת אבנית. מידת ההצטברות של האבנית תלויה בדרגת הקושי של המים.

◀ יש למנוע מגע של מסיר האבנית עם העיניים והעור, שכן עלול להיגרם גירוי.

◀ במקרה של מגע בעור, יש לשטוף באופן מיידי תחת מים זורמים.

◀ במקרה של מגע של החומר עם העיניים, יש לפנות לרופא.

**זהירות**



י. פפר בע"מ

מטת מעלה החומה 9 א.ת.חדש אור יהודה      טל': 03-5335038      פקס: 03-5330554      [www.feffer.co.il](http://www.feffer.co.il)

[www.juraisrael.co.il](http://www.juraisrael.co.il)

שימוש בחומר לא מתאים להסרת האבנית עשוי להזיק למכונה או שעלול להותיר שאריות במים. יש להשתמש אך ורק במוצרי התחזוקה והניקוי מתוצרת JURA.

אין להפסיק את מהלך פעולת הסרת האבנית שכן הדבר עלול להזיק למכונה. יש לאפשר לתהליך הסרת האבנית להסתיים ללא כל הפרעה.

יש למנוע התזה או טיפטוף של מסיר האבנית על פני משטחים רגישים. במקרה של התזה, יש לנגב באופן מיידי.

זהירות



אזהרה

אזהרה

הסרת האבנית נמשכת כ- 40 דקות. **i**

לרכישת טבליות להסרת אבנית אנא פנה ליבואן המורשה, י. פפר בע"מ. **i**

במידה והפילטר מותקן ומופעל אין צורך לבצע פעולת הסרת אבנית. **i**

READY

DE-SCALE

בזהירות הברג והוצא את הקפוצ'ינטור האוטומטי (15) ממקומו. ◀

לחץ על מקש התחזוקה (3) עד שיופיע על התצוגה ◀



EMPTY TRAY

הוצא את מגשית הטיפטוף (20) ואת מיכל עוגיות הפסולת (18), רוקן אותם והחזר אותם למקומם במכונה.

AGENT IN TANK

הוצא את מיכל המים (10) ממקומו ורוקן אותו ממים. ◀  
המס לחלוטין את תוכנה של מחסנית אחת להסרת אבנית (3 טבליות) לתוך מיכל עם 0.5 ליטר מים. ◀

שפוך את התמיסה לתוך מיכל המים, והחזר את המיכל למקומו. ◀



OPEN TAP

AGENT IN TANK

הנח כלי קיבול (בנפח 0.5 ליטר לפחות) מתחת לצינורית עליה מורכב הקפוצ'ינטור (15). ◀

סובב את הברז מים חמים/קיטור (14) למצב . ◀



DE-SCALING

CLOSE TAP

לאחר זמן קצר תופיע על לוח התצוגה הודעה להחזיר את הברז (14) למצבו הקודם. עשה זאת. ◀

DE-SCALING

EMPTY TRAY

י. פפר בע"מ

מטת מעלה החומה 9 א.ת.חדש אור יהודה      טל': 03-5335038      פקס: 03-5330554      [www.feffer.co.il](http://www.feffer.co.il)

[www.juraisrael.co.il](http://www.juraisrael.co.il)

◀ הוצא את מגשית הטיפטוף (20) ואת מיכל עוגיות הפסולת (18), רוקן אותם והחזר אותם למקומם במכונה.

### FILL WATER TANK

◀ הוצא את מיכל המים (10) ממקומו, שטוף אותו היטב, מלא אותו במי ברז קרים והחזר אותו למקומו במכונה.

### OPEN TAP

◀ הנח כלי קיבול מתחת לצינורית עליה מורכב הקפוצ'ינטור.

◀ סובב את הברז (14) למצב  .  
◀ הקודם. עשה זאת.

### DE-SCALING CLOSE TAP

◀ לאחר זמן קצר תופיע על לוח התצוגה הודעה להחזיר את הברז (14) למצבו הקודם. עשה זאת.

◀ הקודם. עשה זאת.

### DE-SCALING EMPTY TRAY

◀ הוצא את מגשית הטיפטוף ואת מיכל עוגיות הפסולת, רוקן אותם והחזר אותם למקומם במכונה.

◀ הברג בחזרה את הקפוצ'ינטור למקומו.

### READY

המכונה מוכנה עתה לשימוש.



## פירוק הקפוצ'ינטור האוטומטי לצורך ניקוי

### יש לפרק ולשטוף את הקפוצ'ינטור בקביעות.

◀ הפרד בזהירות את הקפוצ'ינטור האוטומטי ממקומו באמצעות סיבוב עדין.

◀ פרק את הקפוצ'ינטור לחלקיו כמתואר באיור.

◀ שטוף את כל החלקים היטב מתחת לזרם מים.

◀ הרכב בחזרה את החלקים של הקפוצ'ינטור וחבר אותו בחזרה למכונה.



י. פפר בע"מ

מטת מעלה החומה 9 א.ת.חדש אור יהודה    טל': 03-5335038    פקס: 03-5330554    [www.feffer.co.il](http://www.feffer.co.il)

[www.juraisrael.co.il](http://www.juraisrael.co.il)



## ניקוי הקפוצ'ינטור האוטומטי

כדי להבטיח את פעולתו התקינה של הקפוצ'ינטור, יש לנקותו באופן שוטף מדי יום אם נעשה בו שימוש עם חלב.

לרכישת השמפו לניקוי הקפוצ'ינטור אנא פנה ליבואן המורשה, י. פפר בע"מ.

**i**



- ◀ הנח כלי קיבול מתחת לקפוצ'ינטור.
- ◀ מלא כלי קיבול נוסף ב- 250 מ"ל מים והוסף פקק מלא בשמפו לניקוי הקפוצ'ינטור.
- ◀ טבול את צינורית החלב לתוך הכלי עם השמפו.
- ◀ הוצא קיטור עד שהכלי יתרוקן.
- ◀ מלא את כלי הקיבול הנוסף ב- 250 מ"ל מים.
- ◀ טבול את צינורית החלב לתוך הכלי עם המים.
- ◀ הוצא קיטור עד שהכלי יתרוקן.
- ◀ פעולת ניקוי הקפוצ'ינטור הסתיימה.



## מידע בטיחותי

- אסור למלא את המכונה בקפה נמס, באבקת שוקו או בקפה בטעמים או מצופה סוכר.
- אסור למלא את מיכל המים במים חמים או רותחים.
- השגח על ילדים בעת השימוש במכשירי חשמל.
- השימוש במכונת הקפה יעשה רק על ידי אדם מיומן בשימוש בה.
- לעולם אל תשתמש במכונת קפה פגומה או במכונת קפה בעלת כבלים חשמליים פגומים.
- אסור לטבול את מכונת הקפה במים.
- אין לחשוף את מכונת הקפה לפגעי מזג האוויר (גשם, שלג, קיפאון).
- לעולם אין לגעת במכונה בידיים רטובות.
- התקן את המכונה על משטח יציב ומאוזן העמיד בפני מים שעלולים לדלוף. לעולם אל תניח אותה על משטח חם (כגון תנור בישול). שים לב כי המכונה מותקנת במקום שאינו נגיש לילדים או לחיות מחמד.
- אם אינך משתמש במכונה במשך פרק זמן ארוך (כגון: עקב יציאה לחופשה) נתק תמיד את התקע מן החשמל.
- נתק תמיד את התקע החשמלי מן השקע בעת ניקוי המכונה.
- אל תמשוך בכבל החשמל או במכונה עצמה כדי לנתק את התקע מן השקע.
- אין לפתוח או לנסות לתקן את המכונה בעצמך! על כל תיקון להתבצע אך ורק ע"י הסוכן המורשה תוך שימוש בחלפים ובאביזרים מקוריים.
- שים לב כי לא קיימת סכנה של מעידה בשל הכבל החשמלי.
- אין להכניס את המכונה או חלק כלשהו ממנה במדיח כלים.
- יש להתקין את המכונה במיקום בו יש זרימת אויר טובה על מנת למנוע חימום יתר של המכונה.
- אם פתיל הזינה ניזוק, כדי למנוע סיכון, יש להחליפו רק במעבדת שירות המאושרת ע"י היצרן/יבואן.

## בדיקת המתח

המתח החשמלי של המכונה כוון במפעל. בדוק האם המתח המצוין על מדבקה בבסיס המכונה, אכן תואם את המתח הנהוג במדינתך (220V).

## בדיקת הנתיך החשמלי

המכונה מופעלת בזרם של 10 אמפר. וודא כי לנתיך החשמלי אכן יש את הקיבולת המתאימה.

י. פפר בע"מ

מטת מעלה החומה 9 א.ת.חדש אור יהודה    טל': 03-5335038    פקס: 03-5330554    [www.feffer.co.il](http://www.feffer.co.il)

[www.juraisrael.co.il](http://www.juraisrael.co.il)