

ENA⁵

מדריך הפעלה מקוצר

לתשומת לבך, קריאת מדריך ההפעלה המקוצר איננה מחליפה את קריאת המדריך המלא.



Figure: ENA 5 Blossom White

1	מיכל מים	7	מתג מים חמים / קיטור
2	פתח למילוי באבקת קפה טחון מראש	8	ערכת הקצפה (Connector System ©) לחיבור קפוצ'ינטור / צינור מים חמים נשלף
3	מיכל עוגיות קפה משומשות	9	קפוצ'ינטור חצי אוטומטי
4	מגשית טיפטוף	10	יחידת מזיגת קפה מסתובבת
5	משטח ספלים		
6	מכסה מיכל פולים		

י. פפר בע"מ





ממטת מעלה החומה 9 א.ת.חדש אור יהודה טל': 03-5335038 פקס: 03-5330554

www.juraisrael.co.il

www.feffer.co.il



Figure: Open cover

לוח תצוגה	7	לחצן הפעלה (on/off)		1
קפוצ'ינטור אוטומטי	8	גלגל טחינה		2
קפוצ'ינטור חצי אוטומטי	9	מכסה		3
צינור הקצפה דו-שלבי	10	לחצן תיכנות		4
צינור מים חמים נשלף	11	לחצן תחזוקה		5
		כפתור הפעלה מסתובב		6

ניתן לרכוש את הצינורות והקפוצ'ינטורים הבאים מן הספק ולהרכיבם על ערכת ההקצפה:



י. פפר בע"מ

ממת מעלה החומה 9 א.ת.חדש אור יהודה טל': 03-5335038 פקס: 03-5330554

www.juraisrael.co.il

www.feffer.co.il

לוח התצוגה

לוח התצוגה עשוי להאיר ב- 3 צבעים שונים. לצבעים המשמעותיים הבאות:

ירוק – המכונה מוכנה לשימוש.

אדום – יש לבצע פעולה כלשהי.









צהוב – הנך נמצא במצב התיכנות.

הדלקת המכונה – שימוש ראשון

הפרד את מיכל המים מן המכונה ורוקן אותו במידה והוא מכיל מים. מלא את המיכל במי ברז טריים וקרים והחזר אותו למקומו.

מלא את מיכל פולי הקפה בפולי קפה טריים (יש צורך לעשות זאת רק כאשר מיכל הפולים התרוקן והמכונה מודיעה על כך).

תנאי מקדים: מיכל המים מלא.

- ◀  לחץ על לחצן ההפעלה (on/off) כדי להדליק את המכונה.
SPRACHE DEUTSCH
- ◀  סובב את כפתור ההפעלה המסתובב עד שיפיע על התצוגה
LANGUAGE ENGLISH
- ◀  לחץ על כפתור ההפעלה המסתובב כדי לאשר את בחירת השפה.
OPEN TAP
- ◀  הנח כלי קיבול מתחת לקפוצ'ינטור.
◀  סובב את מתג המים חמים/קיטור למצב
SYSTEM FILLING
CLOSE TAP
- ◀  סובב את מתג המים חמים/קיטור למצב
HEATING
PRESS ROTARY
- ◀  הנח כלי קיבול מתחת ליחידת מזיגת הקפה.
RINSING
READY
- ◀  יתכן שלאחר שתכין משקה קפה בפעם הראשונה, יופיע על התצוגה
FILL BEANS זאת, מאחר והמטחנה טרם התמלאה לחלוטין
בפולי הקפה. במקרה כזה, פשוט יש להכין משקה קפה נוסף.

י. פפר בע"מ

ממטת מעלה החומה 9 א.ת.חדש אור יהודה טל': 03-5335038 פקס: 03-5330554

www.juraisrael.co.il

www.feffer.co.il

התקנה ראשונית ושימוש בפילטר

אם הינכם משתמשים בפילטר Claris plus, אין צורך לבצע פעולה של הסרת אבנית.

i יש לבצע את פעולת "השימוש בפילטר" (using filter) ברציפות, ללא הפסקה.

i כעבור שלושה חודשים הפילטר יפסיק לפעול. ניתן לעקוב אחר הזמן החולף עד להחלפת הפילטר על פי התצוגה על לוח התאריך על התופסן של המחסנית.

תנאי מקדים: על התצוגה מופיע **READY**.

פתח את המכסה שנמצא מאחורי כפתור ההפעלה המסתובב.

לחץ על לחצן התיכנות עד להופעת **RINSE** 

סובב את כפתור ההפעלה המסתובב עד שיופיע **FILTER** 

לחץ על כפתור ההפעלה המסתובב כדי להיכנס לפריט התיכנות:
NO - 

סובב את כפתור ההפעלה המסתובב עד שיופיע **YES** 

לחץ על כפתור ההפעלה המסתובב כדי לאשר את הבחירה.
OK 

INSERT FILTER

הוצא מערכת האביזרים (welcome pack) את הפילטר Claris plus ואת המארץ שלו.

הצמד את המארץ על גבי החלק העליון של הפילטר.

הפרד את מיכל המים מן המכונה ורוקן אותו.

הרם את מכסה המסנן שבמיכל המים. התקן את המסנן במחסנית שבמיכל המים, תוך כדי הפעלת לחץ קל.

הורד את מכסה מיכל המים למקומו עד שישמע צליל נקישה.

מלא את מיכל המים במי ברז קרים וטריים והחזר אותו למקומו.

הנח מיכל קיבול של לפחות 500 מ"ל מתחת לקפוצ'ינטור.

לחץ על כפתור ההפעלה המסתובב. 

OPEN TAP

סובב את מתג המים חמים/קיטור למצב  **FILTER RINSING** 

מים זורמים דרך הקפוצ'ינטור.

i צבע המים עשוי להיות עכור במקצת. אין בכלל כל סיכון בריאותי ואין לכך השפעה על הטעם.

י. פפר בע"מ

ממטת מעלה החומה 9 א.ת.חדש אור יהודה טל': 03-5335038 פקס: 03-5330554

www.juraisrael.co.il

www.feffer.co.il

◀ שטיפת הפילטר תיפסק אוטומטית.
CLOSE TAP.

◀ סובב את מתג המים חמים/קיטור למצב 
HEATING
READY

התקנת הפילטר הסתיימה.

כיוון המטחנה

i יש לכוון ולשנות את המטחנה רק במהלך פעולתה של המטחנה, אחרת הדבר עלול להזיק לגלגל הטחינה.





i בקלייה קלה, סובב את גלגל הטחינה כדי לבחור בטחינה דקה.



i בקלייה כהה יותר, בחר בדרגת טחינה גסה יותר.

הדלקת המכונה

◀ לחץ על לחצן ההפעלה (on/off) כדי להדליק את המכונה. 
HEATING
PRESS ROTARY

◀ הנח כלי קיבול מתחת ליחידת מזיגת הקפה.
◀ לחץ על כפתור ההפעלה המסתובב כדי להתחיל בפעולת השטיפה. 
RINSING,
השטיפה תיפסק באופן אוטומטי.
READY

י. פפר בע"מ

ממטת מעלה החומה 9 א.ת.חדש אור יהודה טל': 03-5335038 פקס: 03-5330554

www.juraisrael.co.il

www.feffer.co.il

כיבוי של המכונה

- ◀ הנח כלי קיבול מתחת ליחידת מזיגת הקפה.
- ◀ סובב את יחידת מזיגת הקפה למצב ניקוי.
- לחץ על לחצן ההפעלה (on/off).
- RINSING** מתחילה פעולת שטיפה.
- השטיפה תיפסק באופן אוטומטי. המכונה נכבית.
- ◀ סובב את יחידת מזיגת הקפה למצב מזיגת ספל אחד או שניים.



הכנת ספל קפה אחד בלחיצת כפתור

- ◀ **תנאי מקדים:** על התצוגה מופיע **READY**.
- ◀ הנח ספל מתחת ליחידת מזיגת הקפה.
- ◀ לחץ על כפתור ההפעלה המסתובב כדי להתחיל להכין קפה. במהלך הטחינה מוצגת דרגת החוזק של הקפה לזמן קצר.
- 1 CUP** כמות המים שנקבעה מראש זורמת לתוך הספל. ההכנה מסתיימת באופן אוטומטי.
- READY**



הכנת שני ספלי קפה בלחיצת כפתור

- ◀ **תנאי מקדים:** על התצוגה מופיע **READY**.
- ◀ סובב את יחידת המזיגה למצב של 2 ספלים.
- ◀ הנח 2 ספלים מתחת ליחידת מזיגת הקפה.
- ◀ סובב את כפתור ההפעלה המסתובב עד שיוצג **2 CUPS**.
- ◀ לחץ על כפתור ההפעלה המסתובב כדי להתחיל להכין קפה. במהלך הטחינה מוצגת דרגת החוזק של הקפה לזמן קצר.
- 2 CUPS** כמות המים שנקבעה מראש זורמת לתוך הספלים. ההכנה מסתיימת באופן אוטומטי.
- READY**

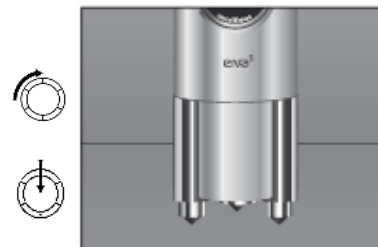

י. פפר בע"מ

ממטת מעלה החומה 9 א.ת.חדש אור יהודה טל': 03-5335038 פקס: 03-5330554

www.juraisrael.co.il

www.feffer.co.il

הכנת קפוצ'ינו עם הקפוצ'ינטור החצי אוטומטי

תנאי מקדים: על התצוגה מופיע **READY** ויחידת מזיגת הקפה מסובבת למצב 1 ספל.

◀ חבר קצה אחד של הצינורית לקפוצ'ינטור ואת הקצה השני טבול בחלב.
◀ הנח ספל מתחת לקפוצ'ינטור.

◀ סובב את כפתור ההפעלה המסתובב עד שיוצג **STEAM**.

◀ לחץ על כפתור ההפעלה המסתובב.

HEATING

READY מופיע לאחר שהמכונה התחממה מספיק.

OPEN TAP

◀ סובב את מתג המים חמים/קיטור למצב .

STEAM החלב מוקצף.

◀ סובב את מתג המים חמים/קיטור למצב  לאחר שהספל התמלא במספיק חלב מוקצף.

◀ הנח ספל מתחת ליחידת מזיגת הקפה.

◀ לחץ על כפתור ההפעלה המסתובב כדי להתחיל בהכנת הקפה.

1 CUP, כמות המים שכוונה מראש תוזרם לתוך הספל.

הכנת הקפה תסתיים באופן אוטומטי.



כדי להבטיח פעולה תקינה של הקפוצ'ינטור החצי אוטומטי לאורך זמן, יש לשטוף אותו ולנקותו באופן

קבוע. ניתן למצוא מידע נוסף במדריך השלם בפרק 4:

"Maintenance – Easy Cappuccino Frother"

י. פפר בע"מ

ממטת מעלה החומה 9 א.ת.חדש אור יהודה טל': 03-5335038 פקס: 03-5330554

www.juraisrael.co.il

www.feffer.co.il

הכנת קפוצ'ינו עם הקפוצ'ינטור האוטומטי 19

תנאי מקדים: על התצוגה מופיע **READY** ויחידת מזיגת הקפה מסובבת למצב 1 ספל.

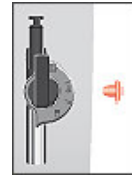

- ◀ הסר את המכסה מעל לקפוצ'ינטור האוטומטי.
- ◀ חבר קצה אחד של הצינורית לקפוצ'ינטור ואת הקצה השני טבול בחלב.
- ◀ הנח ספל מתחת לקפוצ'ינטור.



◀ סובב את המגוף של הקפוצ'ינטור למצב הקצפת חלב

◀ סובב את כפתור ההפעלה המסתובב עד שיוצג **STEAM**.

◀ לחץ על כפתור ההפעלה המסתובב.

HEATING

READY מופיע לאחר שהמכונה התחממה מספיק.

◀ סובב את מתג המים חמים/קיטור למצב

STEAM החלב מוקצף.

◀ סובב את מתג המים חמים/קיטור למצב  לאחר שהספל התמלא במספיק חלב מוקצף.

◀ הנח ספל מתחת ליחידת מזיגת הקפה.

◀ לחץ על כפתור ההפעלה המסתובב כדי להתחיל בהכנת הקפה.

1 CUP, כמות המים שכוונה מראש תוזרם לתוך הספל.

הכנת הקפה תסתיים באופן אוטומטי.

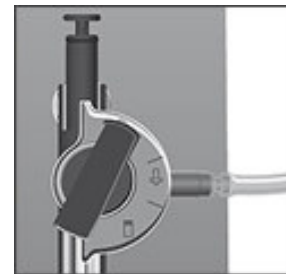

כדי להבטיח פעולה תקינה של הקפוצ'ינטור החצי אוטומטי לאורך זמן, יש לשטוף אותו ולנקותו באופן

קבוע. ניתן למצוא מידע נוסף במדריך השלם בפרק 4:

"Maintenance – Professional Cappuccino Frother"

י. פפר בע"מ

ממטת מעלה החומה 9 א.ת.חדש אור יהודה טל': 03-5335038 פקס: 03-5330554

www.juraisrael.co.il

www.feffer.co.il

החלפת הפילטר

i לאחר הפקת 80 ליטר מים או מדי 3 חודשים, הפילטר מאבד מיעילותו. על התצוגה תופיע באופן אוטומטי תזכורת להחלפת הפילטר.

i אם הפילטר לא הופעל, לא תופיע הודעה בדבר הצורך להחליפו.

תנאי מקדים: על התצוגה יופיע **READY / FILTER**.

◀ הרם את המכסה שמאחורי לכפתור ההפעלה המסתובב.

◀ לחץ על לחצן התחזוקה.

INSERT FILTER

◀ הפרד את מיכל המים מן המכונה ורוקן אותו.

◀ פתח את התופסן של הפילטר והוצא את הפילטר הישן.

◀ התקן את הפילטר החדש במחסנית שבמיכל המים, תוך כדי הפעלת לחץ קל.

◀ הורד את התופסן למקומו עד להישמע צליל נקישה.

◀ מלא את מיכל המים במי ברז קרים וטריים והחזר אותו למקום.

◀ הנח כלי קיבול (בנפח 500 מ"ל לפחות) מתחת לקפוצ'ינטור.

◀ לחץ על כפתור ההפעלה המסתובב.

OPEN TAP

◀ סובב את מתג המים חמים/קיטור למצב **!!**.

FILTER RINSING, מים יוזרמו דרך הקפוצ'ינטור.

i ניתן להפסיק את תהליך השטיפה של הפילטר בכל שלב ע"י סיבוב מתג המים חמים/קיטור בכיוון השעון.

i צבע המים עשוי להיות עכור במקצת. אין בכך כל סיכון בריאותי ואין לכך השפעה על הטעם.

תהליך השטיפה ייפסק אוטומטית.

CLOSE TAP

◀ סובב את מתג המים חמים/קיטור למצב **☺**.

HEATING READY

י. פפר בע"מ

ממטת מעלה החומה 9 א.ת.חדש אור יהודה טל': 03-5335038 פקס: 03-5330554

www.juraisrael.co.il

www.feffer.co.il

ניקוי המכונה

i לאחר הפקת 180 ספלי קפה או לאחר ביצוע 80 מחזורי שטיפה בהדלקת המכונה, המכונה תודיע כי יש צורך לנקותה.

אזהרה

אין להשתמש בחומר ניקוי לא מתאים, שכן הדבר עלול להזיק למכונה ו/או להותיר שאריות במים. יש להשתמש אך ורק במוצרי התחזוקה והניקוי מתוצרת JURA. לרכישת טבליות ניקוי אנא פנה ליבואן המורשה, **י. פפר בע"מ**.

i תהליך הניקוי נמשך כ- 15 דקות.

i אין להפריע או להפסיק את מהלך פעולת הניקוי שכן איכות הניקוי תיפגע.

תנאי מקדים: על התצוגה יופיע **CLEAN/READY**.

◀ הרם את המכסה שמאחורי לכפתור ההפעלה המסתובב.

◀  לחץ על לחצן התחזוקה.

EMPTY TRAY

◀ רוקן את מגשית הטיפטוף ואת מיכל עוגיות הקפה הטחון המשומש והחזר אותם למקומם.

PRESS ROTARY

◀ סובב את יחידת המזיגה של הקפה למצב ניקוי.

◀ הנח כלי קיבול (בנפח 500 מ"ל לפחות) מתחת ליחידת המזיגה.

◀  לחץ על כפתור ההפעלה המסתובב כדי להתחיל בניקוי.

CLEANING, מים יוזרמו דרך יחידת המזיגה.

התהליך ייפסק.

ADD TABLET

◀ פתח את המכסה של פתח המילוי באבקת הקפה הטחון.

◀ הכנס לפתח טבלית ניקוי של JURA.

◀ סגור את המכסה.

PRESS ROTARY

◀  לחץ על כפתור ההפעלה המסתובב.

CLEANING, מים יוזרמו דרך יחידת המזיגה מספר פעמים לסירוגין.

י. פפר בע"מ

ממטת מעלה החומה 9 א.ת.חדש אור יהודה טל': 03-5335038 פקס: 03-5330554

www.juraisrael.co.il

www.feffer.co.il

EMPTY TRAY



◀ רוקן את מגשית הטיפטוף ואת מיכל עוגיות הקפה הטחון
המשומש והחזר אותם למקומם.

READY

◀ טובב את יחידת המזיגה של הקפה למצב ספל 1 או 2
ספלים.

הסרת האבנית

במהלך הזמן מצטברות במכונה שאריות של אבנית. במקרה הצורך, המכונה תתריע באופן אוטומטי על כך שיש לבצע פעולה של הסרת אבנית. מידת ההצטברות של האבנית תלויה בדרגת הקושי של המים.

◀ יש למנוע מגע של מסיר האבנית עם העיניים והעור, שכן עלול להיגרם גירוי. ◀ במקרה של מגע בעור, יש לשטוף באופן מיידי תחת מים זורמים. ◀ במקרה של מגע של החומר עם העיניים, יש לפנות לרופא.	זהירות 
שימוש בחומר לא מתאים להסרת האבנית עשוי להזיק למכונה או שעלול להותיר שאריות במים. יש להשתמש אך ורק במוצרי התחזוקה והניקוי מתוצרת JURA. לרכישת טבליות להסרת אבנית אנא פנה ליבואן המורשה, י. פפר בע"מ. אין להפסיק את מהלך פעולת הסרת האבנית שכן המכונה עלולה להינזק. יש לאפשר לתהליך הסרת האבנית להסתיים ללא כל הפרעה.	זהירות  אזהרה
יש למנוע התזה או טיפטוף של מסיר האבנית על פני משטחים רגישים. במקרה של התזה, יש לנגב באופן מיידי.	אזהרה
i הסרת האבנית נמשכת כ- 40 דקות.	
i במידה והפילטר מותקן ומופעל אין צורך לבצע פעולת הסרת אבנית.	

· תנאי מקדים: על התצוגה יופיע DE-SCALE/READY

◀ הרם את המכסה שמאחורי לכפתור ההפעלה המסתובב.

◀ לחץ על לחצן התחזוקה. 

EMPTY TRAY

י. פפר בע"מ

ממטת מעלה החומה 9 א.ת.חדש אור יהודה טל': 03-5335038 פקס: 03-5330554

www.juraisrael.co.il

www.feffer.co.il

רוקן את מגשית הטיפטוף ואת מיכל עוגיות הקפה הטחון המשומש והחזר אותם למקומם.

AGENT IN TANK

הפרד את מיכל המים מן המכונה ורוקן אותו.

המס לחלוטין את תוכנה של מחסנית אחת (3 טבליות הסרת אבנית של JURA) לתוך כלי המכיל 500 מ"ל מים. הדבר עשוי להימשך מספר דקות.

שפוך את התמיסה לתוך מיכל המים הריק.

החזר את מיכל המים חזרה למכונה.

הוצא בזהירות את הקפוצ'ינטור ממקומו בערכת ההקצפה (Connector System©).

OPEN TAP

הנח כלי קיבול (בנפח 500 מ"ל לפחות) מתחת לערכת ההקצפה

סובב את מתג המים חמים/קיטור למצב  .

DE-SCALING, מים יוזרמו דרך ערכת ההקצפה מספר פעמים.

CLOSE TAP

סובב את מתג המים חמים/קיטור למצב  .

DE-SCALING, פעולת הסרת האבנית נמשכת.

EMPTY TRAY

רוקן את מגשית הטיפטוף ואת מיכל עוגיות הקפה הטחון המשומש והחזר אותם למקומם.

רוקן את כלי הקיבול והחזר אותו אל מתחת לערכת ההקצפה.

FILL WATER TANK

הפרד את מיכל המים מן המכונה, רוקן אותו ושטוף אותו ביסודיות. מלא אותו במים והחזר אותו למקומו.

OPEN TAP

סובב את מתג המים חמים/קיטור למצב  .

DE-SCALING, מים יוזרמו דרך ערכת ההקצפה מספר פעמים.

הפעולה תיפסק אוטומטית כעבור מס' דקות.

CLOSE TAP

סובב את מתג המים חמים/קיטור למצב  .

DE-SCALING, פעולת הסרת האבנית נמשכת.

EMPTY TRAY

רוקן את מגשית הטיפטוף ואת מיכל עוגיות הקפה הטחון המשומש והחזר אותם למקומם.

חבר בחזרה את הקפוצ'ינטור לערכת ההקצפה.

READY

י. פפר בע"מ

ממטת מעלה החומה 9 א.ת.חדש אור יהודה טל': 03-5335038 פקס: 03-5330554

www.juraisrael.co.il

www.feffer.co.il



שטיפת הקפוצ'ינטור האוטומטי

על מנת לוודא את פעולתו התקינה של הקפוצ'ינטור, יש לשטוף אותו במים לאחר כל שימוש בחלב.

i המכונה **לא תתריע** בדבר הצורך לבצע שטיפה של הקפוצ'ינטור.

- ◀ הוצא את צינורית החלב מן הקרטון או ממכל החלב.
- ◀ מלא כלי קיבול במים נקיים וטבול בו את הצינורית.
- ◀ הנח כלי קיבול נוסף מתחת לקפוצ'ינטור.
- ◀ סובב את המגוף של הקפוצ'ינטור למצב של חלב או קצף  או .
- ◀ סובב את כפתור ההפעלה המסתובב עד שיוצג  **STEAM**.
- ◀ לחץ על כפתור ההפעלה המסתובב.  **HEATING**.
- ◀ מופיע לאחר שהמכונה התחממה מספיק. **READY**
- ◀ סובב את מתג המים חמים/קיטור למצב  .
- ◀ הצינורית והקפוצ'ינטור נשטפים. **STEAM**
- ◀ סובב את מתג המים חמים/קיטור למצב  לאחר שהמים הזורמים לתוך כלי הקיבול הם נקיים וצלולים.



ניקוי הקפוצ'ינטור האוטומטי

על מנת לוודא את פעולתו התקינה של הקפוצ'ינטור, יש לנקותו **באופן שוטף מדי יום** אם נעשה בו שימוש עם חלב.

המכונה **לא תתריע** בדבר הצורך לבצע שטיפה של הקפוצ'ינטור.

לרכישת השמפו לניקוי הקפוצ'ינטור אנא פנה ליבואן המורשה, **י. פפר בע"מ**.

שימוש בחומר לא מתאים להסרת האבנית עשוי להזיק למכונה או שעלול להותיר שאריות במים. **יש להשתמש אך ורק במוצרי התחזוקה והניקוי מתוצרת JURA.**

אזהרה

י. פפר בע"מ

ממטת מעלה החומה 9 א.ת.חדש אור יהודה טל': 03-5335038 פקס: 03-5330554

www.juraisrael.co.il

www.feffer.co.il



- ◀ הוצא את צינורית החלב מן הקרטון או ממיכל החלב.
- ◀ מלא כלי קיבול ב- 250 מ"ל מים והוסף תכולת פקק אחד (15 מ"ל) של השמפו לניקוי הקפוצ'ינטור.
- ◀ טבול את הצינורית בכלי עם התמיסה.
- ◀ הנח כלי קיבול נוסף מתחת לקפוצ'ינטור.
- ◀ סובב את המגוף של הקפוצ'ינטור למצב של חלב  או קצף .
- ◀  סובב את כפתור ההפעלה המסתובב עד שיוצג **STEAM**.
- ◀  לחץ על כפתור ההפעלה המסתובב.
- HEATING**
- READY** מופיע לאחר שהמכונה התחממה מספיק.
- ◀  סובב את מתג המים חמים/קיטור למצב .
- STEAM** הצינורית והקפוצ'ינטור נשטפים.
- ◀  סובב את מתג המים חמים/קיטור למצב  לאחר שהכלי עם התמיסה התרוקן.
- ◀ שטוף את הכלי שהתרוקן היטב ומלא אותו ב- 250 מ"ל מים, וטבול בו את הצינורית.
- ◀ רוקן את הכלי הנוסף שמתחת לקפוצ'ינטור והחזר אותו למקומו.
- ◀  סובב את כפתור ההפעלה המסתובב עד שיוצג **STEAM**.
- ◀  לחץ על כפתור ההפעלה המסתובב.
- HEATING**
- READY** מופיע לאחר שהמכונה התחממה מספיק.
- ◀  סובב את מתג המים חמים/קיטור למצב .
- STEAM** הצינורית והקפוצ'ינטור נשטפים.
- ◀  סובב את מתג המים חמים/קיטור למצב  לאחר שהכלי עם המים התרוקן.

י. פפר בע"מ

ממטת מעלה החומה 9 א.ת.חדש אור יהודה טל': 03-5335038 פקס: 03-5330554

www.juraisrael.co.il

www.feffer.co.il

פירוק הקפוצ'ינטור האוטומטי



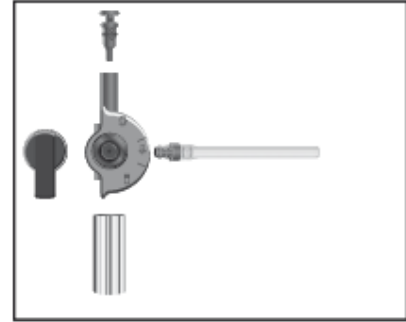



- ◀ הפרד בזהירות את הקפוצ'ינטור האוטומטי מערכת ההקצפה (Connector System©).
- ◀ פרק את הקפוצ'ינטור לחלקיו כמתואר באיור.
- ◀ שטוף את כל החלקים היטב מתחת לזרם מים.
- ◀ הרכב בחזרה את החלקים של הקפוצ'ינטור וחבר אותו לערכת ההקצפה.
- ◀ ניקוי הקפוצ'ינטור הסתיים.



שטיפת הקפוצ'ינטור החצי אוטומטי

על מנת לוודא את פעולתו התקינה של הקפוצ'ינטור, יש לשטוף אותו במים לאחר כל שימוש בחלב.

i המכונה **לא תתריע** בדבר הצורך לבצע שטיפה של הקפוצ'ינטור.

- ◀ הוצא את צינורית החלב מן הקרטון או ממיכל החלב.
- ◀ מלא כלי קיבול במים נקיים וטבול בו את הצינורית.
- ◀ הנח כלי קיבול נוסף מתחת לקפוצ'ינטור.
- ◀  סובב את כפתור ההפעלה המסתובב עד שיוצג **STEAM**
- ◀  לחץ על כפתור ההפעלה המסתובב. **HEATING**
- ◀ **READY** מופיע לאחר שהמכונה התחממה מספיק.
- ◀  סובב את מתג המים חמים/קיטור למצב  .
- ◀ **STEAM** הצינורית והקפוצ'ינטור נשטפים.
- ◀  סובב את מתג המים חמים/קיטור למצב  לאחר שהמים הזורמים לתוך כלי הקיבול הם נקיים וצלולים.



י. פפר בע"מ

ממטת מעלה החומה 9 א.ת.חדש אור יהודה טל': 03-5335038 פקס: 03-5330554

www.juraisrael.co.il

www.feffer.co.il

ניקוי הקפוצ'ינטור החצי אוטומטי

כדי להבטיח את פעולתו התקינה של הקפוצ'ינטור, יש לנקותו באופן שוטף מדי יום אם נעשה בו שימוש עם חלב.

המכונה לא תתריע בדבר הצורך לבצע שטיפה של הקפוצ'ינטור.

i

לרכישת השמפו לניקוי הקפוצ'ינטור אנא פנה ליבואן המורשה, י. פפר בע"מ.

i

שימוש בחומר לא מתאים להסרת האבנית עשוי להזיק למכונה או שעלול להותיר שאריות במים. יש להשתמש אך ורק במוצרי התחזוקה והניקוי מתוצרת JURA.

אזהרה

- ◀ הוצא את צינורית החלב מן הקרטון או ממכל החלב.
 - ◀ מלא כלי קיבול ב- 250 מ"ל מים. הוסף תכולת פקק אחד (15 מ"ל) של השמפו לניקוי הקפוצ'ינטור. טבול את הצינורית בכלי עם התמיסה.
 - ◀ הנח כלי קיבול נוסף מתחת לקפוצ'ינטור.
 - ◀ סובב את כפתור ההפעלה המסתובב עד שיוצג **STEAM**
 - ◀ לחץ על כפתור ההפעלה המסתובב. **HEATING**
 - ◀ מופיע לאחר שהמכונה התחממה מספיק. **READY**
 - ◀ סובב את מתג המים חמים/קיטור למצב **!!**.
 - ◀ הצינורית והקפוצ'ינטור נשטפים. **STEAM**
 - ◀ סובב את מתג המים חמים/קיטור למצב **!!** לאחר שהכלי עם התמיסה התרוקן.
 - ◀ שטוף את הכלי שהתרוקן היטב ומלא אותו ב- 250 מ"ל מים, וטבול בו את הצינורית.
 - ◀ רוקן את הכלי הנוסף שמתחת לקפוצ'ינטור והחזר אותו למקומו.
 - ◀ סובב את כפתור ההפעלה המסתובב עד שיוצג **STEAM**
 - ◀ לחץ על כפתור ההפעלה המסתובב. **HEATING**
 - ◀ מופיע לאחר שהמכונה התחממה מספיק. **READY**
 - ◀ סובב את מתג המים חמים/קיטור למצב **!!**.
 - ◀ הצינורית והקפוצ'ינטור נשטפים. **STEAM**
 - ◀ סובב את מתג המים חמים/קיטור למצב **!!** לאחר שהכלי עם המים התרוקן.
- י. פפר בע"מ



ממטת מעלה החומה 9 א.ת.חדש אור יהודה טל': 03-5335038 פקס: 03-5330554

www.juraisrael.co.il

www.feffer.co.il

פירוק הקפוצ'ינטור החצי אוטומטי

- ◀ הפרד בזהירות את הקפוצ'ינטור החצי אוטומטי מערכת ההקצפה (Connector System©).
- ◀ פרק את הקפוצ'ינטור לחלקיו כמתואר באיור.
- ◀ שטוף את כל החלקים היטב מתחת לזרם מים.
- ◀ הרכב בחזרה את החלקים של הקפוצ'ינטור וחבר אותו לערכת ההקצפה.
- ◀ ניקוי הקפוצ'ינטור הסתיים.

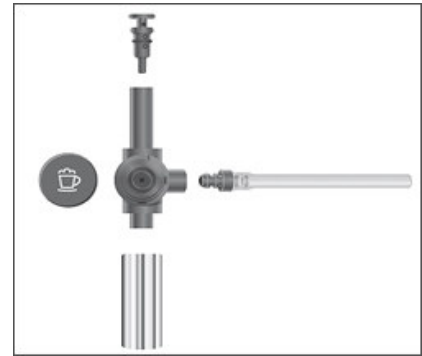

מידע בטיחותי

- אסור למלא את המכונה בקפה נמס, באבקת שוקו או בקפה בטעמים או מצופה סוכר.
- אסור למלא את מיכל המים במים חמים או רותחים, במים מינרליים או בנוזל אחר מלבד מים.
- השגח על ילדים בעת השימוש במכשירי חשמל.
- השימוש במכונת הקפה ייעשה רק על ידי אדם מיומן בשימוש בה.
- לעולם אל תשתמש במכונת קפה פגומה או במכונת קפה בעלת כבלים חשמליים פגומים.
- אסור לטבול את מכונת הקפה במים. אין לחשוף את מכונת הקפה לפגעי מזג האוויר (גשם, שלג, קיפאון).
- לעולם אין לגעת במכונה בידיים רטובות.
- התקן את המכונה על משטח יציב ומאוזן העמיד בפני מים שעלולים לדלוף. לעולם אל תניח אותה על משטח חם (כגון תנור בישול). שים לב כי המכונה מותקנת במקום שאינו נגיש לילדים או לחיות מחמד.
- אם אינך משתמש במכונה במשך פרק זמן ארוך (כגון: עקב יציאה לחופשה) נתק תמיד את התקע מן החשמל.
- נתק תמיד את התקע החשמלי מן השקע בעת ניקוי המכונה. יש לאפשר לחלקים השונים במכונה להתקרר לפני שמפרידים אותם מן המכונה לצורך ניקוי.
- אל תמשוך בכבל החשמל או במכונה עצמה כדי לנתק את התקע מן השקע.
- אין לפתוח או לנסות לתקן את המכונה בעצמך! על כל תיקון להתבצע אך ורק ע"י טכנאי מוסמך של י. פפר בע"מ תוך שימוש בחלפים ובאביזרים מקוריים.
- שים לב כי לא קיימת סכנה של מעידה בשל הכבל החשמלי.
- אין להכניס את המכונה או חלק כלשהו ממנה במדיח כלים.
- יש להתקין את המכונה במיקום בו יש זרימת אויר טובה על מנת למנוע חימום יתר של המכונה.
- אם פתיל הזינה ניזוק, כדי למנוע סיכון, יש להחליפו רק במעבדת שירות המאושרת ע"י היצרן/יבואן.

בדיקת המתח

המתח החשמלי מכוון במפעל. בדוק האם אכן כיוונון המתח, המצוין על מדבקה בבסיס המכונה, תואם את המתח הנהוג במדינתך (220V).

בדיקת הנת"ח החשמלי

המכונה מופעלת בזרם של 10 אמפר. וודא כי לנת"ח החשמלי אכן יש את הקיבולת המתאימה.

י. פפר בע"מ

ממטת מעלה החומה 9 א.ת.חדש אור יהודה טל': 03-5335038 פקס: 03-5330554

www.juraisrael.co.il

www.feffer.co.il