

IMPRESSA C9 מדריך הפעלה מקוצר

לתשומת לבך, קריאת מדריך ההפעלה המקוצר איננה מחליפה את קריאת המדריך המלא.

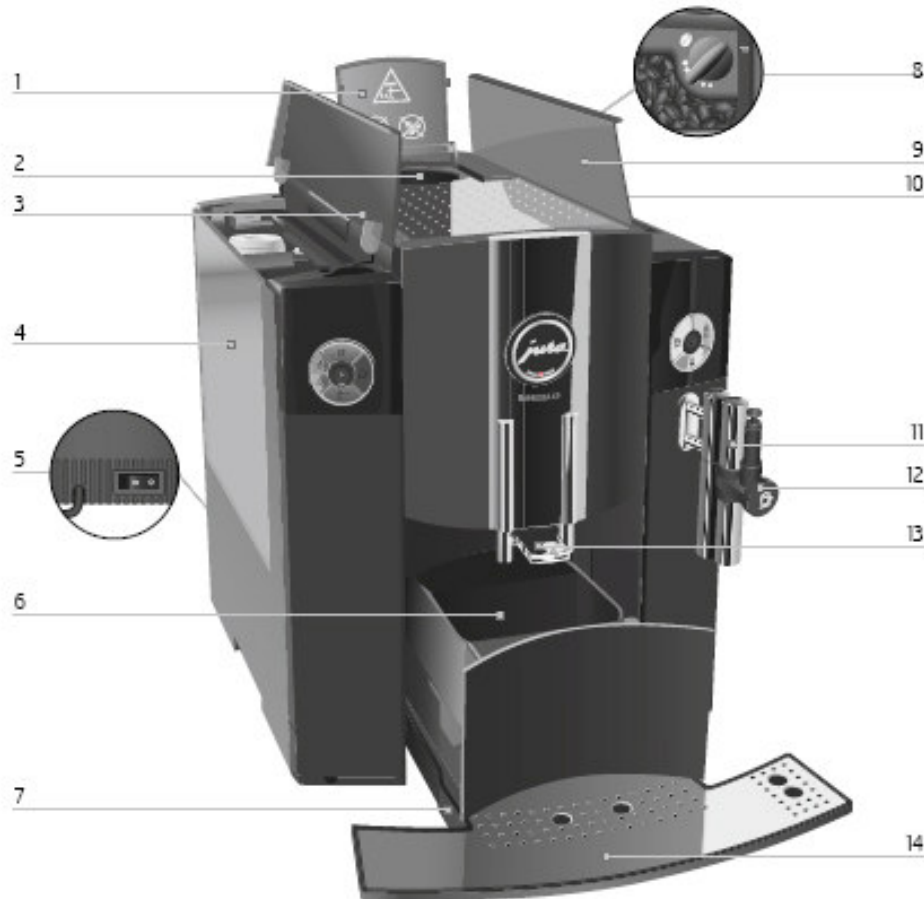

מתג לקביעת דרגת הטחינה	8	מכסה המשפך למילוי באבקת קפה טחון מראש	1
מכסה מיכל הפולים	9	משפך למילוי באבקת קפה טחון מראש	2
מיכל פולי קפה עם מכסה לשמירת הארומה	10	מכסה מיכל מים	3
ערכת הקצפה (Connector System ©)	11	מיכל מים	4
קפוצ'ינטור אוטומטי	12	מתג הפעלה וכלל אספקת החשמל (בצד המכונה)	5
יחידת יציקת קפה מתכווננת לגובה	13	מיכל עוגיות קפה משומשות	6
משטח ספלים	14	מגשית טיפסוף	7

איור 1









.י פפר בע"מ

סמטת מעלה החומה 9 א.ת.חדש אור יהודה טל': 03-5335038 פקס: 03-5330554

www.juraisrael.co.il

www.feffer.co.il



חזית ימנית		חזית שמאלית	
לחצן קפוצ'ינו		לוח תצוגת טקסט	1
לחצן חלב מוקצף		מתג ההפעלה (on/off)	
לחצן מים חמים		לחצן תחזוקה	
קפוצ'ינטור	4	לחצן אספרסו	
		לחצן קפה	
		לחצן קפה מאבקת קפה טחון מראש	
		מכסה כפתור ההפעלה המסתובב	2
		כפתור הפעלה מסתובב	3

איור 2

י. פפר בע"מ



סמטת מעלה החומה 9 א.ת.חדש אור יהודה טל': 03-5335038 פקס: 03-5330554

www.juraisrael.co.il

www.feffer.co.il

הדלקת המכונה

תנאי מקדים: המכונה הודלקה באמצעות מתג ההפעלה וסמל ה- on/off דולק – המכונה במצב המתנה stand by.

- ◀  לחץ על מתג ההפעלה (on/off) כדי להדליק את המכונה.
- HEATING
- ◀ לחץ **PRESS RINSE**, לחצן התחזוקה  יידלק.
- ◀ הנח מיכל קיבול מתחת ליחידת יציקת הקפה.
- ◀ לחץ על לחצן התחזוקה. 
- ◀ **RINSING** - המכונה תחל בפעולת שטיפה, אשר תיפסק באופן אוטומטי.
- ◀ על הצג יופיע **READY**, המכונה מוכנה עתה לשימוש.



הכנת אספרסו

משקה איטלקי קלאסי. את החלק העליון של המשקה תעטר שכבת קרמה קטיפתית.

- ◀ הנח ספל מתחת ליחידת יציקת הקפה.
- ◀ לחץ על לחצן האספרסו .
- ◀ על הצג יופיעו **ESPRESSO 1**, ומיד לאחר מכן תוצג דרגת החוזק.
- ◀ כמות המים שכוונה מראש תוזרם לתוך הספל.
- ◀ הכנת הקפה תיפסק אוטומטית.
- ◀ על הצג יופיע **READY**

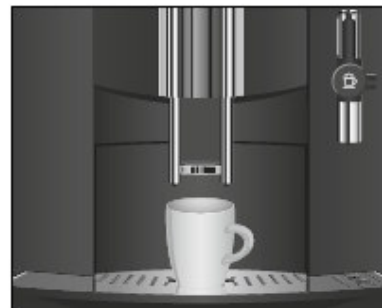

- ◀ להכנת 2 ספלי אספרסו יש ללחוץ פעמיים על לחצן האספרסו.

י. פפר בע"מ

סמטת מעלה החומה 9 א.ת.חדש אור יהודה טל': 03-5335038 פקס: 03-5330554

www.juraisrael.co.il

www.feffer.co.il

הכנת קפוצ'ינו

משקה איטלקי קלאסי. יחס המרכיבים הינו שליש אספרסו, שליש חלב חם ושליש קצף חלב. מכונת ה- Imprensa C9 מכינה קפוצ'ינו בלחיצת כפתור אחת, מבלי שיהא צורך להזיז את הספל ממקומו.

i ה- Imprensa C9 מצוידת ברכיב חימום להכנת קפה וקיטור. לאחר הכנת מספר ספלי קפוצ'ינו בפרק זמן קצר, יתכן שהקפה יזרום בצורה לא סדירה מן הצינורית הימנית של יחידת יציקת הקפה. במקרה כזה, יש לאפשר למכונה להתקרר מספר דקות לפני הכנת קפוצ'ינו נוסף.

תנאי מקדים: יש להרכיב את הקפוצ'ינטור האוטומטי.



- ◀ הוצא את צינור החלב מערכת האביזרים (welcome pack).
- ◀ הסר את המכסה מעל לקפוצ'ינטור האוטומטי.
- ◀ חבר את צינורית שאיבת החלב אל הקפוצ'ינטור.
- ◀ הכנס את הקצה השני של צינור החלב לתוך מיכל חלב.
- ◀ הנח ספל מתחת לקפוצ'ינטור האוטומטי.

- ◀ סובב את המגוף של הקפוצ'ינטור למצב של הקצפת



חלב

- ◀ לחץ על לחצן הקפוצ'ינו.

◀ על הצג יופיע **CAPPUCCINO**

ומיד לאחר מכן תוצג דרגת החוזק לזמן קצר.

- ◀ המכונה תקציף את החלב. הפעולה תיפסק אוטומטית.

◀ המכונה עוברת להכנת הקפה. כמות המים שכוונה מראש תוזרם לתוך הספל.

- ◀ הכנת הקפה תיפסק אוטומטית. על הצג יופיע

READY



כדי להבטיח פעולה תקינה של הקפוצ'ינטור האוטומטי לאורך זמן, יש לשטוף אותו ולנקותו באופן קבוע, כמוסבר בהמשך.

י. פפר בע"מ

ממטת מעלה החומה 9 א.ת. חדש אור יהודה טל': 03-5335038 פקס: 03-5330554

www.juraisrael.co.il

www.feffer.co.il

התקנה ראשונית ושימוש בפילטר

אם הינכם משתמשים בפילטר Claris plus, אין צורך לבצע פעולה של הסרת אבנית.

i יש לבצע את פעולת "השימוש בפילטר" (using filter) ברציפות, ללא הפסקה.

תנאי מקדים: המכונה הודלקה ועל הצג מופיע **READY** - המכונה במצב המתנה stand by

- ◀ פתח את המכסה של כפתור ההפעלה המסתובב (2 באיור 2).
- ◀ לחץ על כפתור ההפעלה המסתובב עד שיופיע על התצוגה **RINSE**. 
- ◀ סובב את כפתור ההפעלה המסתובב עד שיופיע על התצוגה **FILTER -**. 
- ◀ לחץ על כפתור ההפעלה המסתובב כדי להיכנס לתפריט התכניות. על התצוגה יופיע **NO -**. 
- ◀ סובב את כפתור ההפעלה המסתובב עד שיופיע **YES ✓**. 
- ◀ לחץ על כפתור ההפעלה המסתובב לאישור. על התצוגה יופיע לזמן קצר **OK** ולאחר מכן יופיע **INSERT** ויחצן התחזוקה  יידלק. 
- ◀ סגור את המכסה של כפתור ההפעלה המסתובב.
- ◀ הוצא מערכת האביזרים (welcome pack) את הפילטר Claris plus.
- ◀ הצמד את המאריך על גבי החלק העליון של הפילטר.
- ◀ הפרד את מיכל המים מן המכונה ורוקן אותו.
- ◀ הרם את מכסה המסנן שבמיכל המים. התקן את המסנן במחסנית שבמיכל המים, תוך כדי הפעלת לחץ קל.
- ◀ הורד את מכסה מיכל המים למקומו עד שישמע צליל נקישה.
- ◀ מלא את מיכל המים במי ברז קרים וטריים והחזר אותו למקומו.



י. פפר בע"מ

מטת מעלה החומה 9 א.ת.חדש אור יהודה טל': 03-5335038 פקס: 03-5330554

www.juraisrael.co.il

www.feffer.co.il

◀ הנח מיכל קיבול של לפחות 500 מ"ל מתחת לקפוצ'ינטור.

◀ לחץ על לחצן התחזוקה. **FILTER RINSING**
מים יזרמו דרך יחידת היציקה.

ניתן להפסיק את תהליך השטיפה של הפילטר בכל שלב ע"י לחיצה על לחצן כלשהו. **i**

צבע המים עשוי להיות עכור במקצת. אין בכלל כל סיכון שהוא לבריאות ואין לכך השפעה על הטעם. **i**



תהליך השטיפה ייפסק אוטומטית לאחר כ- 500 מ"ל.

על התצוגה יופיע **HEATING** לאחר מכן **READY**

החלפת הפילטר

i לאחר הפקת 80 ליטר מים או מדי 3 חודשים, הפילטר מאבד מעילותו. על התצוגה תופיע באופן אוטומטי תזכורת להחלפת הפילטר.

i אם הפילטר לא הופעל, לא תופיע הודעה בדבר הצורך להחליפו.

תנאי מקדים: על התצוגה יופיע **FILTER / READY**, ולחצן התחזוקה  מואר.

◀ לחץ על לחצן התחזוקה. 

CHANGE

- ◀ הפרד את מיכל המים מן המכונה ורוקן אותו.
- ◀ פתח את התופסן של הפילטר והוצא את הפילטר הישן ואת המאריך ממקומם.
- ◀ הצמד את המאריך לחלק העליון של הפילטר החדש.
- ◀ התקן את הפילטר החדש במחסנית שבמיכל המים, תוך כדי הפעלת לחץ קל.
- ◀ הורד את התופסן למקומו עד להישמע צליל נקישה.
- ◀ מלא את מיכל המים במי ברז קרים וטריים והחזר אותו למקום.
- ◀ הנח מיכל קיבול של לפחות 500 מ"ל מתחת לקפוצ'ינטור.



י. פפר בע"מ

ממטת מעלה החומה 9 א.ת.חדש אור יהודה טל': 03-5335038 פקס: 03-5330554

www.juraisrael.co.il

www.feffer.co.il

◀ סובב את המגוף של הצינורית יציקת הקפה למצב
STEAM .



לחץ על לחצן התחזוקה.
FILTER RINSING
מים יוזרמו דרך הקפוצ'ינטור.



ניתן להפסיק את תהליך השטיפה של הפילטר בכל שלב
ע"י לחיצה על לחצן כלשהו.



צבע המים עשוי להיות עכור במקצת. אין בכל כל סיכון
שהוא לבריאות ואין לכך השפעה על הטעם.



תהליך השטיפה ייפסק אוטומטית לאחר כ- 500 מ"ל.

על התצוגה יופיע **HEATING** ולאחר
מכן **READY**

ניקוי המכונה

לאחר הפקת 200 ספלי קפה או לאחר ביצוע 80 מחזורי שטיפה בהדלקת
המכונה, המכונה תודיע כי יש צורך לנקותה.

אזהרה

אין להשתמש בחומר ניקוי לא מתאים, שכן הדבר עלול להזיק למכונה ו/או
להותיר שאריות במים. יש להשתמש אך ורק במוצרי התחזוקה והניקוי
מתוצרת JURA.

תהליך הניקוי נמשך כ- 20 דקות.

אין להפריע או להפסיק את מהלך פעולת הניקוי שכן איכות הניקוי תיפגע.



לרכישת טבליות להסרת אבנית אנא פנה ליבואן המורשה, י. פפר בע"מ.

תנאי מקדים: על התצוגה יופיע **CLEAN / READY** ולחצן התחזוקה מואר.

י. פפר בע"מ

ממטת מעלה החומה 9 א.ת.חדש אור יהודה טל': 03-5335038 פקס: 03-5330554

www.juraisrael.co.il

www.feffer.co.il

◀ לחץ על לחצו התחזוקה.
EMPTY TRAY



◀ רוקן את מגשית הטיפטוף ואת מיכל עוגיות הקפה הטחון המשומש והחזר אותם למקומם.

PRESS RINSE

על התצוגה יופיע  - ולחצן התחזוקה יידלק.

◀ הנח מיכל קיבול של לפחות 500 מ"ל מתחת ליחידת יציקת הקפה.

◀ לחץ על לחצן התחזוקה.

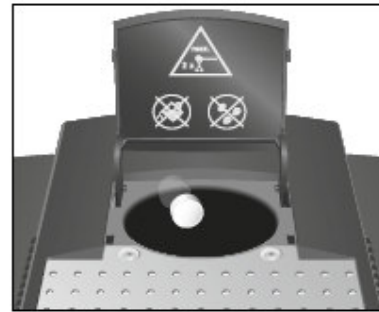

◀ **CLEANING**, מים יזרמו דרך יחידת יציקת הקפה.

◀ התהליך יופסק - **ADD TABLET**.

◀ פתח את המכסה של משפך המילוי באבקת הקפה הטחון.

◀ הכנס למשפך טבלית ניקוי של JURA.

◀ סגור את המכסה.

◀ לחץ על לחצן התחזוקה.



◀ **CLEANING**, מים יזרמו מספר פעמים דרך יחידת יציקת הקפה.

◀ התהליך יופסק - **EMPTY TRAY**.

◀ רוקן את מגשית הטיפטוף ואת מיכל עוגיות הקפה הטחון המשומש והחזר אותם למקומם.

◀ פעולת הניקוי הסתיימה.

הסרת האבנית

במהלך הזמן מצטברות במכונה שאריות של אבנית. במקרה הצורך, המכונה תתריע באופן אוטומטי על כך שיש לבצע פעולה של הסרת אבנית. מידת ההצטברות של האבנית תלויה בדרגת הקושי של המים.

◀ יש למנוע מגע של מסיר האבנית עם העיניים והעור, שכן עלול להיגרם גירוי.

◀ במקרה של מגע בעור, יש לשטוף באופן מיידי תחת מים זורמים.

◀ במקרה של מגע של החומר עם העיניים, יש לפנות לרופא.

זהירות



שימוש בחומר לא מתאים להסרת האבנית עשוי להזיק למכונה או שעלול להותיר שאריות במים.

◀ יש להשתמש אך ורק במוצרי התחזוקה והניקוי מתוצרת JURA.

זהירות



י. פפר בע"מ

ממטת מעלה החומה 9 א.ת.חדש אור יהודה טל': 03-5335038 פקס: 03-5330554

www.juraisrael.co.il

www.feffer.co.il

אזהרה

אין להפסיק את מהלך פעולת הסרת האבנית שכן המכונה עלולה להינזק.
יש לאפשר לתהליך הסרת האבנית להסתיים ללא כל הפרעה.

אזהרה

יש למנוע התזה או טיפטוף של מסיר האבנית על פני משטחים רגישים.
במקרה של התזה, יש לנגב באופן מיידי.

i הסרת האבנית נמשכת כ- 45 דקות.

i לרכישת טבליות להסרת אבנית אנא פנה ליבואן המורשה, י. פפר בע"מ.

i במידה והפילטר מותקן ומופעל אין צורך לבצע פעולת הסרת אבנית.

תנאי מקדים: על התצוגה יו **DE-SCALE / READY** ולחצן התח:  מואר.

 לחץ על לחצן התחזוקה.

EMPTY TRAY

 רוקן את מגשית הטיפטוף ואת מיכל עוגיות הקפה הטחון

המשמש והחזר אותה למהומח

על התצוגה יופיע **AGENT IN TANK**

 הפרד את מיכל המים מן המכונה ורוקן אותו.

 המס לחלוטין את תוכנה של מחסנית אחת (3 טבליות

הסרת אבנית של JURA) לתוך מיכל המכיל 500 מ"ל

מים. הדבר עשוי להימשך מספר דקות.

 שפוך את התמיסה לתוך מיכל המים הריק והחזר אותו למקומו.



 על התצוגה יופיע **AGENT IN TANK**.

 לחצן התחזוקה יידלק.

 הפרד את הקפוצ'נטור מן המכונה.

 הנח כלי קיבול של לפחות 500 מ"ל מתחת לערכת

ההקצפה (Connector System®).

 לחץ על לחצן התחזוקה.

DE-SCALING

 כתוצאה מכך יתחילו לזרום מים דרך ערכת ההקצפה

(Connector System®). במהלך תהליך הסרת האבנית

לחצן התחזוקה  יבהב.



י. פפר בע"מ

ממטת מעלה החומה 9 א.ת.חדש אור יהודה טל': 03-5335038 פקס: 03-5330554

www.juraisrael.co.il

www.feffer.co.il

- ◀ הפעולה תיפסק אוטומטית - **EMPTY TRAY**
- ◀ רוקן את מגשית הטיפטוף ואת מיכל עוגיות הקפה הטחון המשומש והחזר אותם למקומם.
- ◀ רוקן את המיכל שמתחת לערכת ההקצפה.

FILL WATER TANK

- ◀ הפרד את מיכל המים מן המכונה, רוקן אותו ושטוף אותו ביסודיות. החזר אותו למקום.

PRESS RINSE

- ◀ לחצן התחזוקה יידלק.
- ◀ הנח כלי קיבול מתחת לערכת ההקצפה.
- ◀ חבר בחזרה את הקפוצ'ינטור לערכת ההקצפה.

- ◀ לחץ על לחצן התחזוקה.
- ◀ **DE-SCALING**, מים יזרמו דרך ערכת ההקצפה.

- ◀ הפעולה תיפסק אוטומטית - **EMPTY TRAY**
- ◀ רוקן את מגשית הטיפטוף ואת מיכל עוגיות הקפה הטחון, והחזר אותם למקומם.
- ◀ פעולת הסרת האבנית הסתיימה.
- ◀ המכונה תתחמם ותהיה מוכנה לשימוש.



- ◀ אם תהליך הסרת האבנית מפסיק באופן בלתי צפוי, יש לשטוף את מיכל המים ביסודיות.



שטיפת הקפוצ'ינטור האוטומטי

על מנת לוודא את פעולתו התקינה של הקפוצ'ינטור, יש לשטוף אותו במים לאחר כל שימוש בחלב.

- ◀ המכונה **תתריע** בדבר הצורך לבצע שטיפה של הקפוצ'ינטור לאחר 10 דקות מגמר הקצפת החלב.

תנאי מקדים: על התצוגה מופיע **CAPPUCCINO RINSE** ולחצן התחזוקה דלוק.

- ◀ הנח מיכל קיבול מתחת לקפוצ'ינטור.
- ◀ לחץ על לחצן התחזוקה.
- ◀ **CAPPUCCINO RINSING**
- ◀ הקפוצ'ינטור יישטף. התהליך יסתיים אוטומטית.
- ◀ על התצוגה יופיע **READY**



י. פפר בע"מ

סמטת מעלה החומה 9 א.ת.חדש אור יהודה טל': 03-5335038 פקס: 03-5330554

www.juraisrael.co.il

www.feffer.co.il

ניקוי הקפוצ'ינטור האוטומטי

על מנת לוודא את פעולתו התקינה של הקפוצ'ינטור, יש לנקותו באופן שוטף מדי יום אם נעשה בו שימוש עם חלב.

המכונה לא תתריע בדבר הצורך לבצע שטיפה של הקפוצ'ינטור.

לרכישת הנוזל לניקוי הקפוצ'ינטור אנא פנה ליבואן המורשה, י. פפר בע"מ.

שימוש בחומר לא מתאים להסרת האבנית עשוי להזיק למכונה או שעלול להותיר שאריות במים. יש להשתמש אך ורק במוצרי התחזוקה והניקוי מתוצרת JURA.

אזהרה

תנאי מקדים: על התצוגה מופיע **READY**.

◀ פתח את המכסה של כפתור ההפעלה המסתובב (2 באיור 2).

◀ לחץ על כפתור ההפעלה המסתובב עד שיופיע על התצוגה **RINSE** 



◀ לחץ על כפתור ההפעלה המסתובב כדי להיכנס לתפריט התכניות **C CLEANING** 

◀ לחץ על כפתור ההפעלה המסתובב. על התצוגה יופיע **CAPPUCCINO CLEANER** 

◀ הוצא את צינורית שאיבת החלב של הקפוצ'ינטור ממיכל החלב.

◀ מלא מיכל ב- 250 מ"ל מים נקיים והוסף כף (עד 15 מ"ל) של הנוזל לניקוי הקפוצ'ינטור.

◀ טבול את צינורית החלב בתוך המיכל עם תמיסת הניקוי.

◀ סובב את המגוף למצב של חלב  או קצף 

◀ הנח כלי קיבול נוסף של 500 מ"ל לפחות מתחת לקפוצ'ינטור.

◀ לחץ על לחצן התחזוקה. 

◀ הקפוצ'ינטור וצינורית שאיבת החלב ינוקו. הפעולה תיפסק אוטומטית. **CLEANING**

◀ **WATER FOR CAPPUCCINO**



י. פפר בע"מ

ממטת מעלה החומה 9 א.ת.חדש אור יהודה טל': 03-5335038 פקס: 03-5330554

www.juraisrael.co.il

www.feffer.co.il

- ◀ שטוף את הכלי ביסודיות, מלא ב- 250 מ"ל מים וטבול בו את צינורית החלב.
- ◀ רוקן את הכלי הנוסף והחזר אותו אל מתחת לקפוצ'ינטור.
- ◀ לחץ על לחצן התחזוקה.
- ◀ **CLEANING** הקפוצ'ינטור וצינורית שאיבת החלב יישטפו במים. הפעולה תיפסק אוטומטית.
- ◀ על התצוגה יופיע **READY**.
- ◀ סגור את המכסה של כפתור הפעלה המסתובב.



פירוק הקפוצ'ינטור האוטומטי

- ◀ הפרד בזהירות את הקפוצ'ינטור האוטומטי מערכת ההקצפה (Connector System©) ע"י סיבוב עדין.
- ◀ פרק את הקפוצ'ינטור לחלקיו כמתואר באיור.
- ◀ שטוף את כל החלקים היטב מתחת לזרם מים.
- ◀ הרכב בחזרה את החלקים של הקפוצ'ינטור וחבר אותו לערכת ההקצפה.
- ◀ ניקוי הקפוצ'ינטור הסתיים.

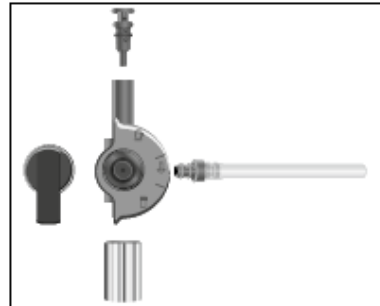

י. פפר בע"מ

סמטת מעלה החומה 9 א.ת.חדש אור יהודה טל': 03-5335038 פקס: 03-5330554

www.juraisrael.co.il

www.feffer.co.il

מידע בטיחותי

- אסור למלא את המכונה בקפה נמס, באבקת שוקו או בקפה בטעמים או מצופה סוכר.
- אסור למלא את מיכל המים במים חמים או רותחים.
- השגח על ילדים בעת השימוש במכשירי חשמל.
- השימוש במכונת הקפה ייעשה רק על ידי אדם מיומן בשימוש בה.
- לעולם אל תשתמש במכונת קפה פגומה או במכונת קפה בעלת כבלים חשמליים פגומים.
- אסור לטבול את מכונת הקפה במים.
- אין לחשוף את מכונת הקפה לפגעי מזג האוויר (גשם, שלג, קיפאון).
- לעולם אין לגעת במכונה בידיים רטובות.
- התקן את המכונה על משטח יציב ומאוזן העמיד בפני מים שעלולים לדלוף. לעולם אל תניח אותה על משטח חם (כגון תנור בישול). שים לב כי המכונה מותקנת במקום שאינו נגיש לילדים או לחיות מחמד.
- אם אינך משתמש במכונה במשך פרק זמן ארוך (כגון: עקב יציאה לחופשה) נתק תמיד את התקע מן החשמל.
- נתק תמיד את התקע החשמלי מן השקע בעת ניקוי המכונה.
- אל תמשוך בכבל החשמל או במכונה עצמה כדי לנתק את התקע מן השקע.
- אין לפתוח או לנסות לתקן את המכונה בעצמך! על כל תיקון להתבצע אך ורק ע"י הסוכן המורשה תוך שימוש בחלפים ובאביזרים מקוריים.
- שים לב כי לא קיימת סכנה של מעידה בשל הכבל החשמלי.
- אין להכניס את המכונה או חלק כלשהו ממנה במדיח כלים.
- יש להתקין את המכונה במיקום בו יש זרימת אויר טובה על מנת למנוע חימום יתר של המכונה.
- אם פתיל הזינה ניזוק, כדי למנוע סיכון, יש להחליפו רק במעבדת שירות המאושרת ע"י היצרן/בואן.

בדיקת המתח

המתח החשמלי של המכונה מכוון במפעל. בדוק האם אכן כיוונון המתח, המצוין על מדבקה בבסיס המכונה תואם את המתח הנהוג במדינתך (220V).

בדיקת הנתוך החשמלי

המכונה מופעלת בזרם של 10 אמפר. וודא כי לנתוך החשמלי אכן יש את הקיבולת המתאימה.

י. פפר בע"מ

סמטת מעלה החומה 9 א.ת.חדש אור יהודה טל': 03-5335038 פקס: 03-5330554

www.juraisrael.co.il

www.feffer.co.il