

## IMPRESSA Z5 – Generation II מדריך הפעלה מקוצר

לתשומת לבך, קריאת מדריך ההפעלה המקוצר איננה מחליפה את קריאת המדריך השלם.

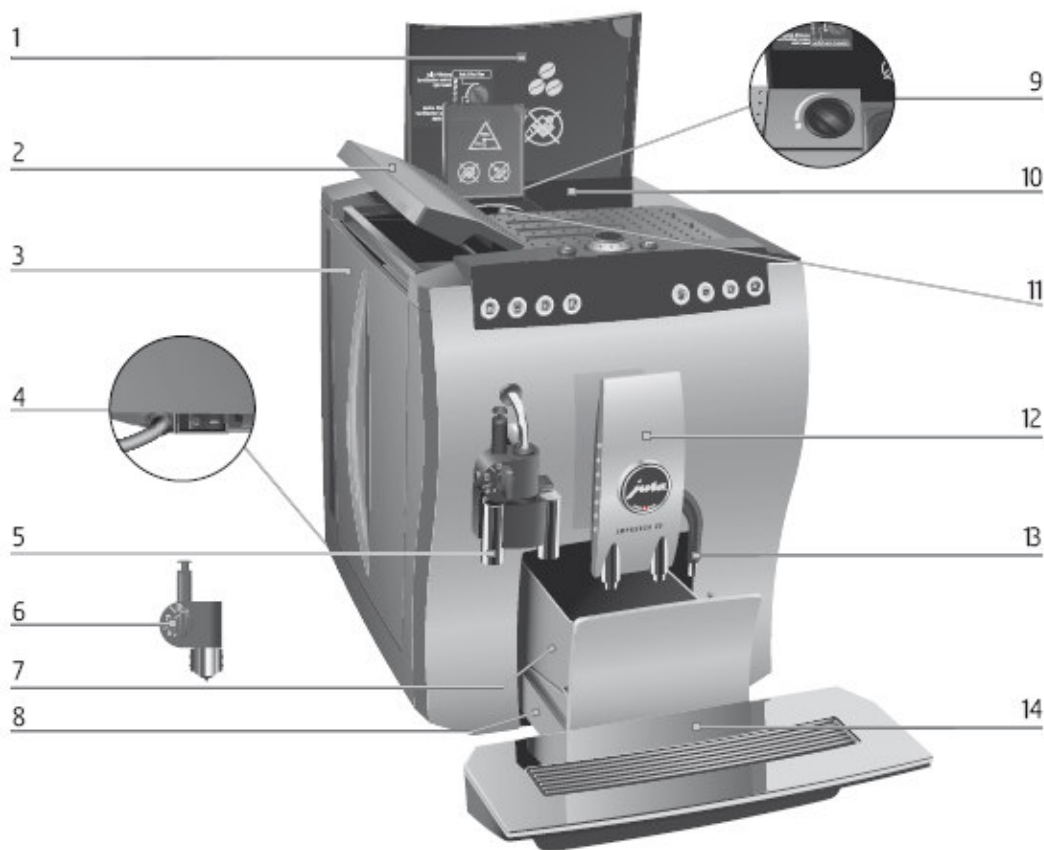

- |                                     |    |
|-------------------------------------|----|
| גלגל לקביעת דרגת הטחינה             | 9  |
| מיכל פולים עם מכסה לשמירה על הארומה | 10 |
| משפך למילוי באבקת קפה טחון מראש     | 11 |
| יחידת יציקת קפה מתכווננת לגובה      | 12 |
| צינורית מים חמים                    | 13 |
| משטח לספלים                         | 14 |

- |   |   |
|---|---|
| מכסה מיכל הפולים                        | 1 |
| מכסה מיכל מים                           | 2 |
| מיכל מים                                | 3 |
| מתג הדלקה וכבל אספקת החשמל (בצד המכונה) | 4 |
| קפוצ'ינטור One Touch, צינורית ארוכה     | 5 |
| קפוצ'ינטור One Touch, צינורית קצרה      | 6 |
| מיכל פסולת עוגיות קפה משומשות           | 7 |
| מגשית טיפטוף                            | 8 |

י. פפר בע"מ

סמטת מעלה החומה 9 א.ת.חדש אור יהודה תל': 03-5335038, פקס: 03-5330554





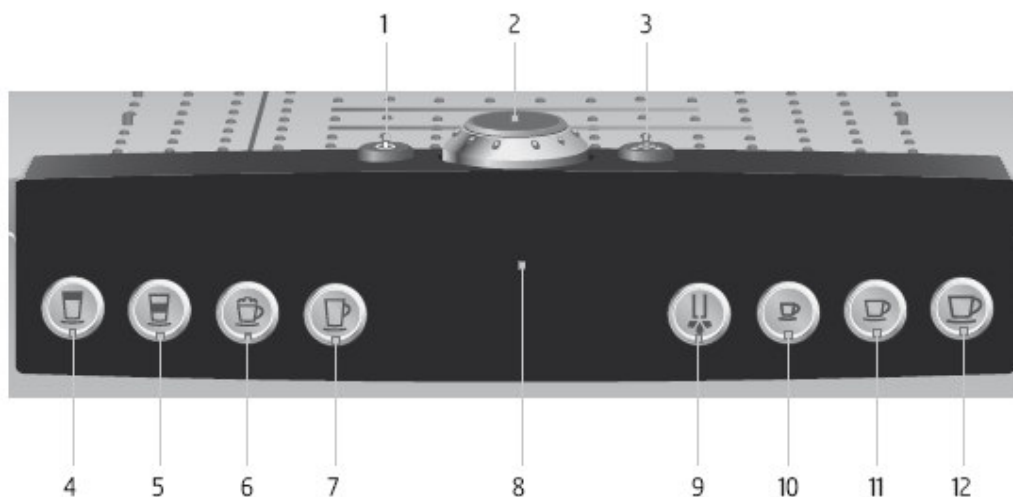





[www.juraisrael.co.il](http://www.juraisrael.co.il)

[www.feffer.co.il](http://www.feffer.co.il)



### חזית המכונה

### חלק עליון של המכונה

מקש חלב		4	מתג ההפעלה (on/off)		1
מקש לאטה מקיאטו		5	כפתור הפעלה מסתובב		2
מקש קפוצ'ינו		6	מקש תחזוקה		3
מקש קפה מיוחד		7			
לוח תצוגה		8			
מקש מים חמים		9			
מקש ריסטרטו (אספרסו קצר)		10			
מקש אספרסו					
מקש קפה					

י. פפר בע"מ

מטת מעלה החומה 9 א.ת.חדש אור יהודה טל': 03-5335038, פקס: 03-5330554

[www.juraisrael.co.il](http://www.juraisrael.co.il)

[www.feffer.co.il](http://www.feffer.co.il)

## הדלקת המכונה

כאשר המכונה דולקת, תופיע באופן אוטומטי הודעה לפיה יש לבצע פעולת שטיפה. זאת, ע"י לחיצה על מקש התחזוקה .

**תנאי מקדים:** המכונה הודלקה באמצעות מתג ההדלקה (4) ומקש ה- on/off דולק  – המכונה במצב המתנה stand by.

◀  לחץ על מקש ההפעלה (on/off) כדי להדליק את המכונה.

WELCOME TO JURA  
UNIT IS HEATING

◀ , **PRESS RINSE** , מקש התחזוקה  יידלק.

◀ הנח כלי קיבול מתחת ליחידת יציקת הקפה (12).

◀  לחץ על מקש התחזוקה.

◀ המכונה תחל בפעולת שטיפה, אשר תיפסק באופן אוטומטי.

◀ על הצג יופיע **COFFEE READY** , המכונה מוכנה עתה לשימוש.



## הכנת אספרסו

מכונת ה- Impressa Z5 Generation II מכינה אספרסו בלחיצת כפתור אחת.

**תנאי מקדים:** על התצוגה מופיע **COFFEE READY** .

◀ הנח ספל מתחת ליחידת יציקת הקפה (12).

◀  לחץ על מקש האספרסו.

**ESPRESSO 1** על התצוגה תופיע דרגת החוזק של הקפה.

הכנת הקפה מתחילה. מזיגת הקפה תיפסק אוטומטית לאחר שנמזגה כמות המים שנקבעה.

**COFFEE READY**

י. פפר בע"מ

ממטת מעלה החומה 9 א.ת.חדש אור יהודה טל': 03-5335038, פקס: 03-5330554

[www.juraisrael.co.il](http://www.juraisrael.co.il)

[www.feffer.co.il](http://www.feffer.co.il)

## הכנת לאטה מקיאטו

מכונת ה- Impresa Z5 Generation II מכינה לאטה מקיאטו בלחיצת כפתור אחת.

תנאי מקדים: על התצוגה מופיע **COFFEE READY**.

◀ הוצא את צינורית החלב מן האריזה של מיכל הוואקום לחלב. לשאיבת החלב מתוך קרטון או חלב, השתמש בצינורית הארוכה. לשאיבה מתוך מיכל הוואקום, השתמש בצינורית הקצרה.

◀ חבר את הצינורית של החלב לחלק הצדדי של הקפוצ'ינטור (5) או (6).

◀ הכנס את הקצה השני של צינורית החלב לתוך קרטון החלב או חבר למיכל הוואקום.

◀ הנח ספל מתחת לקפוצ'ינטור.

◀ סובב את המגוף שעל הקפוצ'ינטור למצב הקצפה .

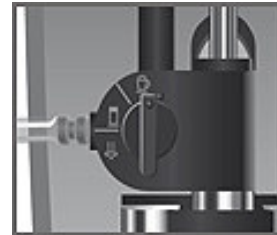
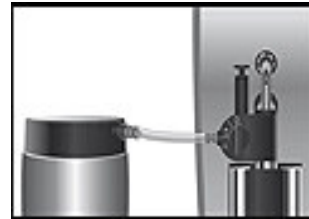

כדי ליצור את מראה השכבות האופייני ללאטה מקיאטו, מומלץ להוסיף 10 מ"ל של חלב קר לכוס בשלב זה. **i**

לחץ על מקש הלאטה מקיאטו.

**1 LATTE MAC.** על התצוגה תופיע דרגת החוזק של הקפה.

**1 LATTE MAC. / MILK** החלב מוקצף.

ההקצפה תיפסק אוטומטית לאחר שהופקה הכמות שנקבעה.

**1 LATTE MAC.**

בשלב זה יש הפוגה קצרה כדי לאפשר לשכבות החלב להיפרד. **i**



**1 LATTE MAC. / COFFEE** הכנת הקפה מתחילה. מזיגת הקפה תיפסק אוטומטית לאחר שנמזגה כמות המים שנקבעה.

**COFFEE READY**

כדי להבטיח פעולה תקינה של הקפוצ'ינטור האוטומטי לאורך זמן, יש לשטוף אותו ולנקותו באופן קבוע. ניתן למצוא מידע נוסף במדריך השלם בפרק 7: "Maintenance - Cappuccino Nozzle"

י. פפר בע"מ

ממטת מעלה החומה 9 א.ת.חדש אור יהודה טל': 03-5335038, פקס: 03-5330554

[www.juraisrael.co.il](http://www.juraisrael.co.il)

[www.feffer.co.il](http://www.feffer.co.il)

## הכנת קפוצ'ינו

מכונת ה- Impressa Z5 Generation II מכינה קפוצ'ינו בלחיצת כפתור אחת.

תנאי מקדים: על התצוגה מופיע **COFFEE READY**.

◀ הוצא את צינורית החלב מן האריזה של מיכל הוואקום לחלב. לשאיבת החלב מתוך קרטון או חלב, השתמש בצינורית הארוכה. לשאיבה מתוך מיכל הוואקום, השתמש בצינורית הקצרה.

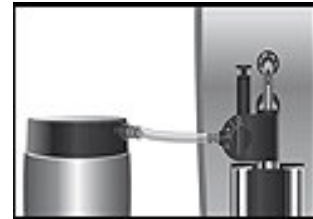

◀ חבר את הצינורית של החלב לחלק הצדדי של הקפוצ'ינטור (5) או (6).

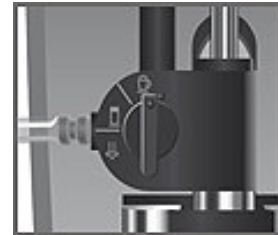

◀ הכנס את הקצה השני של צינורית החלב לתוך קרטון החלב או חבר למיכל הוואקום.

◀ הנח ספל מתחת לקפוצ'ינטור.

◀ סובב את המגוף שעל הקפוצ'ינטור למצב הקצפה .

◀ לחץ על מקש הקפוצ'ינו. 

**1 CAPPUCCINO** על התצוגה תופיע דרגת החוזק של הקפה.

**1 CAPPUCCINO / MILK** החלב מוקצף.

ההקצפה תיפסק אוטומטית לאחר שהופקה הכמות שנקבעה.

**1 CAPPUCCINO**

**1 CAPPUCCINO / COFFEE** הכנת הקפה מתחילה. מזיגת הקפה תיפסק אוטומטית לאחר שנמזגה כמות המים שנקבעה.

**COFFEE READY**



כדי להבטיח פעולה תקינה של הקפוצ'ינטור האוטומטי לאורך זמן, יש לשטוף אותו ולנקותו

באופן קבוע. ניתן למצוא מידע נוסף במדריך השלם בפרק 7: "Maintenance -

"Cappuccino Nozzle"

י. פפר בע"מ

ממטת מעלה החומה 9 א.ת.חדש אור יהודה טל': 03-5335038, פקס: 03-5330554

[www.juraisrael.co.il](http://www.juraisrael.co.il)

[www.feffer.co.il](http://www.feffer.co.il)

## התקנה ראשונית ושימוש בפילטר

אם הינכם משתמשים בפילטר Claris plus, אין צורך לבצע פעולה של הסרת אבנית.

יש לבצע את פעולת "הכנסת הפילטר" (insert filter) ברציפות, ללא הפסקה. **i**

כעבור שלושה חודשים הפילטר יפסיק לפעול. **i**

**תנאי מקדים:** על התצוגה מופיע **COFFEE READY**.

לחץ על כפתור ההפעלה המסתובב עד שיופיע על התצוגה **MAINTENANCE** 

סובב את כפתור ההפעלה המסתובב עד שיופיע על התצוגה **FILTER I.P.W.S.** 

לחץ על כפתור ההפעלה המסתובב כדי להיכנס לתפריט התכניות. 

**FILTER NO**

סובב את כפתור ההפעלה המסתובב עד שיופיע **FILTER YES** 

לחץ על כפתור ההפעלה המסתובב לאישור. 

✓ **CONFIRMED** יופיע לזמן קצר כדי לאשרר את הבחירה.

**INSERT FILTER / PRESS BUTTON**

מקש התחזוקה  יידלק.

◀ הוצא מערכת האביזרים (welcome pack) את הפילטר Claris Plus ואת המאריך שלו.

◀ הצמד את המאריך על גבי החלק העליון של הפילטר.

◀ הפרד את מיכל המים (3) מן המכונה ורוקן אותו.

◀ הרם את מכסה המסנן שבמיכל המים. התקן את המסנן במחסנית שבמיכל המים, תוך כדי הפעלת לחץ קל.

◀ הורד את מכסה מיכל המים (2) למקומו עד שישמע צליל נקישה.

◀ מלא את מיכל המים במי ברז קרים והחזר אותו למקומו.

◀ הנח כלי קיבול של לפחות 500 מ"ל מתחת לקפוצ'ינטור (5).

◀ סובב את המגוף שעל הקפוצ'ינטור למצב קיטור .

◀ לחץ על מקש התחזוקה. 

**FILTER RINS.** מים יזרמו דרך הקפוצ'ינטור.



י. פפר בע"מ

ממטת מעלה החומה 9 א.ת.חדש אור יהודה טל': 03-5335038, פקס: 03-5330554

[www.juraisrael.co.il](http://www.juraisrael.co.il)

[www.feffer.co.il](http://www.feffer.co.il)

ניתן להפסיק את תהליך השטיפה של הפילטר בכל שלב ע"י לחיצה על לחצן כלשהו.



צבע המים עשוי להיות עכור במקצת. אין בכל כל סיכון בריאותי ואין לכך השפעה על הטעם.



השטיפה של המסנן תיפסק אוטומטית לאחר כ- 500 מ"ל.

COFFEE READY

הפילטר מופעל.

## החלפת הפילטר

לאחר הפקת 80 ליטר מים או מדי 3 חודשים, הפילטר מאבד מיעילותו. על התצוגה תופיע באופן אוטומטי תזכורת להחלפת הפילטר.



אם הפילטר לא הופעל, לא תופיע הודעה בדבר הצורך להחליפו.



**תנאי מקדים:** על התצוגה יופיע **COFFEE READY / FILTER CHANGE** ולחצן התחזוקה  מואר.

לחץ על מקש התחזוקה  .

CHANGE TIME 2 MIN / START YES

אם ברצונך להחליף את הפילטר מאוחר יותר, סובב את כפתור ההפעלה המסתובב עד שיוצג **CHANGE / START NO** צא מתכנית התחזוקה ע"י לחיצה על כפתור ההפעלה המסתובב. ההודעה "change filter" תישאר על התצוגה.



לחץ על מקש התחזוקה  .

**INSERT FILTER / PRESS BUTTON**

הפרד את מיכל המים (3) מן המכונה ורוקן אותו.

הרם את מכסה המסנן שבמיכל המים. הוצא את המסנן הישן ממקומו.

הצמד את המאריך על גבי החלק העליון של הפילטר החדש.

התקן את המסנן במחסנית שבמיכל המים, תוך כדי הפעלת לחץ קל.

הורד את מכסה מיכל המים (2) למקומו עד שישמע צליל נקישה.

מלא את מיכל המים במי ברז קרים והחזר אותו למקומו.



י. פפר בע"מ

ממטת מעלה החומה 9 א.ת.חדש אור יהודה טל': 03-5335038, פקס: 03-5330554

www.juraisrael.co.il

www.feffer.co.il

- ◀ הנח כלי קיבול של לפחות 500 מ"ל מתחת לקפוצ'ינטור (5).
- ◀ סובב את המגוף שעל הקפוצ'ינטור למצב קיטור .
- ◀ לחץ על מקש התחזוקה.
- ◀ **FILTER RINS.** מים יזרמו דרך הקפוצ'ינטור.



ניתן להפסיק את תהליך השטיפה של הפילטר בכל שלב ע"י לחיצה על לחצן כלשהו. **i**

צבע המים עשוי להיות עכור במקצת. אין בכל כל סיכון בריאותי ואין לכך השפעה על הטעם. **i**

תהליך השטיפה ייפסק אוטומטית לאחר כ- 500 מ"ל. המכונה תתחמם ותהיה מוכנה לשימוש.

## ניקוי המכונה

לאחר הפקת 220 ספלי קפה או לאחר ביצוע 80 מחזורי שטיפה בהדלקת המכונה, המכונה תודיע כי יש צורך לנקותה.

### אזהרה

אין להשתמש בחומר ניקוי לא מתאים, שכן הדבר עלול להזיק למכונה ו/או להותיר שאריות במים. יש להשתמש אך ורק במוצרי התחזוקה והניקוי מתוצרת JURA.

תהליך הניקוי נמשך כ- 20 דקות.

אין להפריע או להפסיק את מהלך פעולת הניקוי שכן איכות הניקוי תיפגע. **i**

לרכישת טבליות ניקוי אנא פנה ליבואן המורשה, י. פפר בע"מ.

**תנאי מקדים:** על התצוגה יופיע **COFFEE READY / CLEAN** ומקש התחזוקה **i** מואר.

◀ לחץ על מקש התחזוקה **i** .  
**CLEANING TIME 20 MIN / START YES**

אם ברצונך לנקות את המכונה מאוחר יותר, סובב את כפתור ההפעלה המסתובב עד שיוצג **CLEANING / START NO** . צא מתכנית התחזוקה ע"י לחיצה על כפתור ההפעלה המסתובב. ההודעה "clean machine" תישאר על התצוגה. **i**

י. פפר בע"מ

ממטת מעלה החומה 9 א.ת.חדש אור יהודה טל': 03-5335038, פקס: 03-5330554

[www.juraisrael.co.il](http://www.juraisrael.co.il)

[www.feffer.co.il](http://www.feffer.co.il)



- ◀ לחץ על מקש התחזוקה .
- TRAY / GROUNDS EMPTY
- ◀ רוקן את מגשית הטיפטוף (8) ואת מיכל עוגיות הקפה המשומשות (7) והחזר אותם למקומם.
- ◀ **PRESS BUTTON**, מקש התחזוקה . יידלק.
- ◀ הנח כלי קיבול של לפחות 500 מ"ל מתחת ליחידת יציקת הקפה וכלי קיבול נוסף מתחת לקפוצ'ינטור.
- ◀ לחץ על מקש התחזוקה .
- ◀ **MACHINE IS CLEANING**, מים יזרמו דרך יחידת יציקת הקפה ודרך הקפוצ'ינטור.
- ◀ התהליך ייפסק באופן אוטומטי. **ADD TABLET**
- ◀ פתח את המכסה של מיכל הפולים (1).
- ◀ פתח את המכסה של משפך המילוי באבקת הקפה הטחון (11).
- ◀ הכנס למשפך טבלית ניקוי של JURA.
- ◀ סגור את המכסה של המשפך ואת המכסה של מיכל הפולים.
- ◀ **PRESS BUTTON**, מקש התחזוקה . יידלק.
- ◀ לחץ על מקש התחזוקה .
- ◀ **MACHINE IS CLEANING** מים יזרמו דרך יחידת יציקת הקפה והקפוצ'ינטור מספר פעמים.
- ◀ התהליך יופסק - **TRAY / GROUNDS EMPTY**
- ◀ רוקן את מגשית הטיפטוף ואת מיכל עוגיות הקפה המשומשות והחזר אותם למקומם.
- ◀ פעולת הניקוי הסתיימה.



## הסרת האבנית

במהלך הזמן מצטברות במכונה שאריות של אבנית. במקרה הצורך, המכונה תתריע באופן אוטומטי על כך שיש לבצע פעולה של הסרת אבנית. מידת ההצטברות של האבנית תלויה בדרגת הקושי של המים.

- ◀ יש למנוע מגע של מסיר האבנית עם העיניים והעור, שכן עלול להיגרם גירוי.

- ◀ במקרה של מגע בעור, יש לשטוף באופן מיידי תחת מים זורמים.
- ◀ במקרה של מגע של החומר עם העיניים, יש לפנות לרופא.

שימוש בחומר לא מתאים להסרת האבנית עשוי להזיק למכונה או שעלול להותיר שאריות במים. יש להשתמש אך ורק במוצרי התחזוקה והניקוי מתוצרת JURA.

זהירות



זהירות



י. פפר בע"מ

ממטת מעלה החומה 9 א.ת.חדש אור יהודה טל': 03-5335038, פקס: 03-5330554

[www.juraisrael.co.il](http://www.juraisrael.co.il)

[www.feffer.co.il](http://www.feffer.co.il)

## אזהרה

אין להפסיק את מהלך פעולת הסרת האבנית שכן המכונה עלולה להיזק.  
יש לאפשר לתהליך הסרת האבנית להסתיים ללא כל הפרעה.

## אזהרה

יש למנוע התזה או טיפטוף של מסיר האבנית על פני משטחים רגישים.  
במקרה של התזה, יש לנגב באופן מיידי.

**i** הסרת האבנית נמשכת כ- 45 דקות.

**i** לרכישת טבליות להסרת אבנית אנא פנה ליבואן המורשה, **י. פפר בע"מ**.

**i** במידה והפילטר מותקן ומופעל אין צורך לבצע פעולת הסרת אבנית.

**תנאי מקדים:** על התצוגה יופיע **COFFEE READY / DESCAL** ומקש התחזוקה ☼ מואר.

◀ לחץ על מקש התחזוקה ☼ .

**DESCALCIFYING TIME 45 MIN / START YES**

אם ברצונך להסיר את האבנית מאוחר יותר, סובב את כפתור ההפעלה המסתובב עד שיוצג **DESCALCIFYING / START NO** . צא מתכנית התחזוקה ע"י לחיצה על כפתור ההפעלה המסתובב. ההודעה "descale machine" תישאר על התצוגה. **i**

◀ לחץ על מקש התחזוקה ☼ .

**TRAY / GROUNDS EMPTY**

◀ רוקן את מגשית הטיפטוף (8) ואת מיכל עוגיות הקפה המשומשות (7) והחזר אותם למקומם.

**SOLVENT IN TANK**

◀ הפרד את מיכל המים (3) מן המכונה ורוקן אותו.

◀ המס לחלוטין את תוכנה של מחסנית אחת (3 טבליות הסרת אבנית של JURA) לתוך כלי המכיל 600 מ"ל מים. הדבר עשוי להימשך מספר דקות.

◀ שפוך את התמיסה לתוך מיכל המים הריק. החזר את מיכל המים למקומו.

מקש **SOLVENT IN TANK / PRESS BUTTON**

התחזוקה ☼ יידלק.

◀ הפרד את הקפוצ'נטור מן המכונה.



**י. פפר בע"מ**

ממטת מעלה החומה 9 א.ת.חדש אור יהודה טל': 03-5335038, פקס: 03-5330554

[www.juraisrael.co.il](http://www.juraisrael.co.il)

[www.feffer.co.il](http://www.feffer.co.il)



◀ הנח כלי קיבול של לפחות 500 מ"ל מתחת ליחידת יציקת הקפה וכלי קיבול נוסף מתחת לקפוצ'ינטור.

◀ לחץ על מקש התחזוקה .

**MACHINE IS DECALCIFYING**

מים יזרמו דרך יחידת יציקת הקפה ומקום החיבור של הקפוצ'ינטור. במהלך פעולת הסרת האבנית מקש התחזוקה יבהבה.

התהליך ייפסק באופן אוטומטי.

**TRAY / GROUNDS EMPTY**

◀ רוקן את שני כלי הקיבול.

◀ רוקן את מגשית הטיפטוף (8) ואת מיכל עוגיות הקפה המשומשות (7) והחזר אותם למקומם.

**WATER TANK FILL**

◀ הוצא את מיכל המים ממקומו, שטוף אותו היטב תחת מים זורמים.

◀ מלא את מיכל המים במים קרים והחזר אותו למקומו.

**PRESS BUTTON**, מקש התחזוקה . יידלק.

◀ מקם את הקפוצ'ינטור חזרה למקומו.

◀ הנח כלי קיבול מתחת ליחידת יציקת הקפה וכלי קיבול נוסף מתחת לקפוצ'ינטור.

◀ לחץ על מקש התחזוקה .

**MACHINE IS DECALCIFYING**. מים יזרמו דרך צינורית המים החמים ודרך הקפוצ'ינטור.

**UNIT IS HEATING, RINSING**. מים יזרמו דרך יחידת יציקת הקפה.

◀ התהליך ייפסק אוטומטית - **TRAY / GROUNDS EMPTY**

◀ רוקן את מגשית הטיפטוף ואת מיכל עוגיות הקפה המשומשות והחזר אותם למקומם.

◀ פעולת הסרת האבנית הסתיימה.

**i** אם תהליך הסרת האבנית מפסיק באופן בלתי צפוי, יש לשטוף את מיכל המים ביסודיות.

**י. פפר בע"מ**

ממטת מעלה החומה 9 א.ת.חדש אור יהודה טל': 03-5335038, פקס: 03-5330554

[www.juraisrael.co.il](http://www.juraisrael.co.il)

[www.feffer.co.il](http://www.feffer.co.il)



## שטיפת הקפוצ'ינטור

על מנת לוודא את פעולתו התקינה של הקפוצ'ינטור, יש לשטוף אותו במים לאחר כל שימוש בחלב.



המכונה תתריע בדבר הצורך לבצע שטיפה של הקפוצ'ינטור לאחר כל שימוש בחלב.

**תנאי מקדים:** על התצוגה יופיע **COFFEE READY / CAPPU RINSE** ומקש התחזוקה  מואר.

- ◀ הנח כלי קיבול מתחת לקפוצ'ינטור.
  - ◀ סובב את המגוף של הקפוצ'ינטור למצב קיטור .
  - ◀ לחץ על מקש התחזוקה .
- CAPPUCCINO RINSING**, הקפוצ'ינטור נשטף.  
הפעולה תיפסק באופן אוטומטי.  
**COFFEE READY**



## ניקוי הקפוצ'ינטור האוטומטי

על מנת לוודא את פעולתו התקינה של הקפוצ'ינטור, יש לנקותו באופן שוטף מדי יום אם נעשה בו שימוש עם חלב.

המכונה לא תתריע בדבר הצורך לבצע שטיפה של הקפוצ'ינטור.

לרכישת השמפו לקפוצ'ינטור אנא פנה ליבואן המורשה, י. פפר בע"מ.



---

שימוש בחומר לא מתאים להסרת האבנית עשוי להזיק למכונה או שעלול להותיר שאריות במים. יש להשתמש אך ורק במוצרי התחזוקה והניקוי מתוצרת JURA.

---

**אזהרה**

**תנאי מקדים:** על התצוגה יופיע **COFFEE READY**.

י. פפר בע"מ

ממטת מעלה החומה 9 א.ת.חדש אור יהודה טל': 03-5335038, פקס: 03-5330554

[www.juraisrael.co.il](http://www.juraisrael.co.il)

[www.feffer.co.il](http://www.feffer.co.il)

לחץ על כפתור ההפעלה המסתובב עד שיופיע על התצוגה  
**MAINTENANCE**



סובב את כפתור ההפעלה המסתובב עד שיופיע על התצוגה  
**CAPPUCCINO CLEANING**



לחץ על כפתור ההפעלה המסתובב.  
**CLEANER FOR CAPPUCCINO / PRESS BUTTON**



מלא כלי קיבול ב- 250 מ"ל מים נקיים והוסף פקק (15 מ"ל) של הנוזל לניקוי הקפוצ'ינטור.

טבול את צינורית החלב לתוך המיכל עם תמיסת הניקוי.

סובב את המגוף של הקפוצ'ינטור למצב של חלב או הקצפת חלב.

הנח כלי קיבול נוסף מתחת לקפוצ'ינטור.

לחץ על מקש התחזוקה.

**CAPPUCCINO CLEANING**, הקפוצ'ינטור והצינורית נשטפים.

**WATER FOR CAPPUCCINO / PRESS BUTTON**

שטוף את כלי הקיבול בו היתה התמיסה היטב, מלא אותו ב- 250 מ"ל מים וטבול את צינורית החלב.

רוקן את כלי הקיבול שמתחת לקפוצ'ינטור והחזר אותו למקומו.

לחץ על מקש התחזוקה.

**CAPPUCCINO CLEANING**, הקפוצ'ינטור והצינורית נשטפים.  
**COFFEE READY**

המכונה מוכנה עתה לשימוש.



## פירוק הקפוצ'ינטור ושטיפתו

הפרד בזהירות את הקפוצ'ינטור מן המכונה ע"י משיכה עדינה.

פרק את הקפוצ'ינטור לחלקיו כמתואר באיור.

שטוף את כל החלקים היטב מתחת לזרם מים.

הרכב בחזרה את החלקים של הקפוצ'ינטור וחבר אותו חזרה למכונה.

ניקוי הקפוצ'ינטור הסתיים.

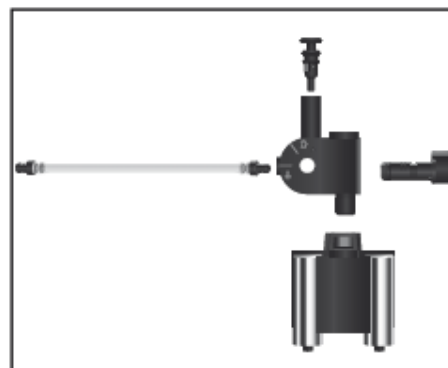

י. פפר בע"מ

ממטת מעלה החומה 9 א.ת.חדש אור יהודה טל': 03-5335038, פקס: 03-5330554

[www.juraisrael.co.il](http://www.juraisrael.co.il)

[www.feffer.co.il](http://www.feffer.co.il)

## מידע בטיחותי

- אסור למלא את המכונה בקפה נמס, באבקת שוקו או בקפה בטעמים או מצופה סוכר.
- אסור למלא את מיכל המים במים חמים או רותחים.
- השגח על ילדים בעת השימוש במכשירי חשמל.
- השימוש במכונת הקפה ייעשה רק על ידי אדם מיומן בשימוש בה.
- לעולם אל תשתמש במכונת קפה פגומה או במכונת קפה בעלת כבלים חשמליים פגומים.
- אסור לטבול את מכונת הקפה במים.
- אין לחשוף את מכונת הקפה לפגעי מזג האוויר (גשם, שלג, קיפאון).
- לעולם אין לגעת במכונה בידיים רטובות.
- התקן את המכונה על משטח יציב ומאוזן העמיד בפני מים שעלולים לדלוף. לעולם אל תניח אותה על משטח חם (כגון תנור בישול). שים לב כי המכונה מותקנת במקום שאינו נגיש לילדים או לחיות מחמד.
- אם אינך משתמש במכונה במשך פרק זמן ארוך (כגון: עקב יציאה לחופשה) נתק תמיד את התקע מן החשמל.
- נתק תמיד את התקע החשמלי מן השקע בעת ניקוי המכונה.
- אל תמשוך בכבל החשמל או במכונה עצמה כדי לנתק את התקע מן השקע.
- אין לפתוח או לנסות לתקן את המכונה בעצמך! על כל תיקון להתבצע אך ורק ע"י הסוכן המורשה תוך שימוש בחלפים ובאביזרים מקוריים.
- שים לב כי לא קיימת סכנה של מעידה בשל הכבל החשמלי.
- אין להכניס את המכונה או חלק כלשהו ממנה במדיח כלים.
- יש להתקין את המכונה במיקום בו יש זרימת אויר טובה על מנת למנוע חימום יתר של המכונה.
- אם פתיל הזינה ניזוק, כדי למנוע סיכון, יש להחליפו רק במעבדת שירות המאושרת ע"י היצרן/יבואן.

## בדיקת המתח

המתח החשמלי של המכונה מכוון במפעל. בדוק האם אכן כיוונון המתח, המצוין על מדבקה בבסיס המכונה תואם את המתח הנהוג במדינתך (220V).

## בדיקת הנתיך החשמלי

המכונה מופעלת בזרם של 10 אמפר. וודא כי לנתיך החשמלי אכן יש את הקיבולת המתאימה.

י. פפר בע"מ

ממטת מעלה החומה 9 א.ת.חדש אור יהודה טל': 03-5335038, פקס: 03-5330554

[www.juraisrael.co.il](http://www.juraisrael.co.il)

[www.feffer.co.il](http://www.feffer.co.il)