



IMPRESSA J9.2 White OT

חברת הפעלה מקוצרת



י. פפר בע"מ

03-5330554 :פקס 03-5335038 :טל: 9 א.ת.חדש אור יהודה סמטת מעלה החומה

www.juraisrael.co.il

www.feffer.co.il

Control elements

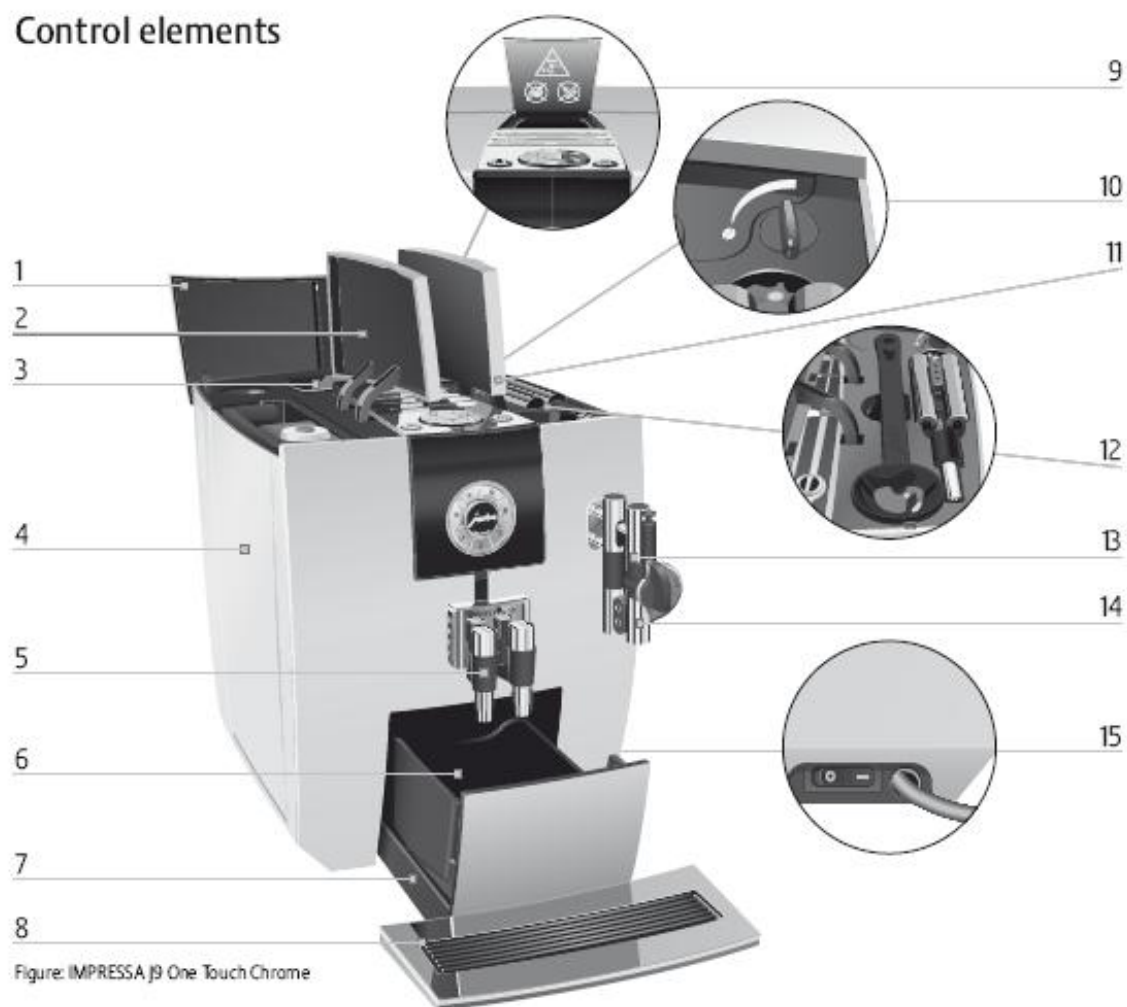









Figure: IMPRESSA J9 One Touch Chrome

מכסה מיכל הפולים	1	משפך למילוי באבקת קפה טחון מראש	9
מכסה מיכל המים	2	מתג לקביעת דרגת הטחינה	10
מיכל פולים עם מכסה לשמירת הארומה	3	מכסה תא האיחסון	11
מיכל מים	4	תא איחסון עם כף מדידה, צינורית מים חמים וצינורית ארוכה לקפוצ'ינטור	12
יחידת מזיגת קפה מתכווננת לגובה ולרוחב	5	ערכת הקצפה (Connector System ©)	13
מיכל עוגיות קפה משומשות	6	קפוצ'ינטור אוטומטי (עם צינורית קצרה)	14
מגשית טיפטוף	7	מתג הפעלה וכבל אספקת החשמל (בצד המכונה)	15
משטח ספלים	8		



בחזית		בחלק העליון של המכונה	
לוח תצוגה	4	1  מתג ההפעלה (on/off)	
מקש ריסטרטו (אספרסו קצר) 		2  כפתור הפעלה מסתובב	
מקש אספרסו 		3  מקש תחזוקה	
מקש קפה 			
מקש מים חמים 			
מקש חלב חם 			
מקש לאטה מקיאטו 			
מקש קפוצ'ינו 			

לתשומת לבך, קריאת מדריך ההפעלה המקוצר איננה מחליפה את קריאת המדריך המלא. יש לשמור חוברת זו לשימוש עתידי.



הדלקת המכונה

תנאי מקדים: המכונה הודלקה באמצעות מתג ההפעלה (15).

- ◀ לחץ על מתג ההפעלה (on/off) [1] כדי להדליק את המכונה. על התצוגה יופיע **WELCOME TO JURA** ולאחר מכן **HEATING UP** **PRESS RINSE**. יידלק. מקש התחזוקה
- ◀ הנח מיכל קיבול מתחת ליחידת מזיגת הקפה. יידלק. מקש התחזוקה [3].
- ◀ לחץ על מקש התחזוקה **MACHINE RINSING**. המכונה תחל בפעולת שטיפה, אשר תיפסק באופן אוטומטי. על הצג יופיע **COFFEE READY**, המכונה מוכנה עתה לשימוש.

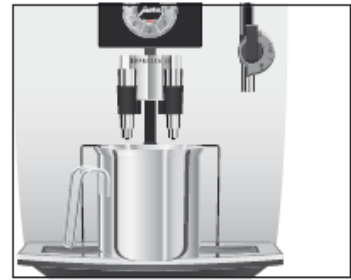

הכנת אספרסו, ריסטרטו (אספרסו קצר) או קפה

האספרסו, הריסטרטו והקפה מוכנים באותו האופן.

- i** ניתן להפסיק את פעולת ההכנה בכל שלב שהוא באמצעות לחיצה על מקש כלשהו.
- i** לפני הטחינה ובמהלכה ניתן לבחור את **דרגת החוזק של הקפה** של כל ספל בנפרד: חלש במיוחד (extra mild), חלש (mild), רגיל (normal), חזק (strong) או חזק במיוחד (extra strong).
- i** ניתן לשנות את כמות המים באמצעות סיבוב כפתור ההפעלה המסתובב.
- ◀ הנח ספל מתחת ליחידת מזיגת הקפה.
- ◀ לחץ על מקש האספרסו [או מקש הריסטרטו או מקש הקפה] שעל גבי לוח התצוגה [4]. על התצוגה יופיע **1 ESPRESSO** ודרגת החוזק של הקפה תוצג גם כן. כמות המים שנקבעה מראש תוזרם אל תוך הספל. ההכנה תיפסק אוטומטית ועל התצוגה יופיע לזמן קצר **ENJOY**. **COFFEE READY**



יש להניח שני ספלים מתחת ליחידת היציקה. יש ללחוץ על סמל הקפה (או האספרסו או הריסטרטו) פעמיים.

הכנת שני ספלים בלחיצת כפתור

הכנת לאטה מקיאטו או קפוצ'ינו

להכנת קפוצ'ינו או לאטה מקיאטו יש קודם כל להקציף חלב באמצעות הקפוצ'ינטור. לאחר מכן, יש להכין אספרסו או קפה ישירות לתוך הספל עם החלב המוקצף.

◀ חבר את צינור החלב אל הקפוצ'ינטור והכנס את הקצה השני של צינור החלב לתוך מיכל חלב.

◀ הנח ספל מתחת לקפוצ'ינטור.

◀ אם הנך משתמש בקפוצ'ינטור האוטומטי, סובב את המתג הבורר שעל הקפוצ'ינטור למצב הקצפת חלב  .

◀ לחץ על מקש הלאטה מקיאטו [4].

LATTE MAC , תוצג גם דרגת החוזק של הקפה.

LATTE MAC , החלב מוקצף.

ההקצפה תיפסק אוטומטית.

PAUSE

LATTE MAC , הכנת הקפה מתחילה. כמות המים

שנקבעה מראש תוזרם אל תוך הספל. ההכנה תיפסק

אוטומטית ועל התצוגה יופיע לזמן קצר **ENJOY** .

COFFEE READY

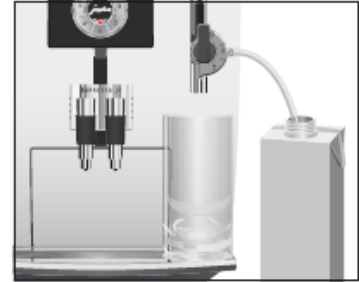

כדי להבטיח פעולה תקינה של הקפוצ'ינטור האוטומטי לאורך זמן, יש לשטוף אותו ולנקותו באופן קבוע,

כמוסבר בהמשך. ניתן למצוא מידע נוסף במדריך השלם בפרק 5:

"Maintenance – Rinsing The Cappuccino Frother"

שטיפת המכונה

ניתן להתחיל בפעולת שטיפה בכל עת.

COFFEE READY תנאי מקדים: על הצג יופיע

◀ הנח מיכל קיבול מתחת ליחידת מזיגת הקפה .

◀ לחץ לחיצה ארוכה על כפתור ההפעלה המסתובב עד להופעת

MAINTENANCE

◀ לחץ על כפתור ההפעלה המסתובב כדי להיכנס לתפריט.

CLEAN CAPPUCCINO

◀ סובב את כפתור ההפעלה המסתובב עד להופעת

RINSE MACHINE

◀ לחץ על כפתור ההפעלה המסתובב כדי להתחיל את פעולת השטיפה.

MACHINE RINSING , מים יוזרמו דרך יחידת

מזיגת הקפה.

◀ השטיפה תיפסק באופן אוטומטי. על הצג יופיע



החלפת הפילטר

אם הנך משתמש בפילטר CLARIS Blue אין צורך לבצע פעולה של הסרת אבנית מן המכונה.

לאחר הפקת 50 ליטר מים או מדי חודשיים, הפילטר מאבד מיעילותו. על התצוגה תופיע באופן אוטומטי תזכורת להחלפת הפילטר. לחילופין, ניתן לעקוב אחר הזמן החולף עד להחלפת הפילטר על פי התצוגה על לוח התאריך על התופסן של המחסנית.

i

אם הפילטר לא הופעל, לא תופיע הודעה בדבר הצורך להחליפו.

i

תנאי מקדים: על הצג יופיע
ומקש **COFFEE READY / CHANGE FILTER**
התחזוקה יידלק.

לחץ על מקש התחזוקה. ❗

DURATION 2 MIN. / START YES

לחץ שוב על מקש התחזוקה. ❗

CHANGE FILTER / PRESS RINSE

הפרד את מיכל המים מן המכונה ורוקן אותו.

הרם את התופסן של הפילטר.

הוצא את הפילטר הישן ואת המארץ ממקומם.

הצמד את המארץ לחלק העליון של הפילטר החדש.

התקן את הפילטר החדש במיכל המים, תוך כדי הפעלת לחץ קל.

סגור את התופסן עד להישמע צליל נקישה.

מלא את מיכל המים במי ברז קרים וטריים והחזר אותו למקום.

הנח מיכל קיבול של לפחות 500 מ"ל מתחת לקפוצ'ינטור.

אם הנך משתמש בקפוצ'ינטור האוטומטי, סובב את המתג הבורר שעל הקפוצ'ינטור למצב קיטור. **i**

לחץ על מקש התחזוקה. ❗

מים יוזרמו דרך הקפוצ'ינטור. **FILTER RINSING**

תהליך השטיפה ייפסק אוטומטית לאחר כ- 500 מ"ל. המכונה תתחמם ותשוב להיות מוכנה לשימוש



ניתן להפסיק את תהליך השטיפה של הפילטר בכל שלב ע"י לחיצה על מקש התחזוקה. **i**

צבע המים עשוי להיות עכור במקצת. אין בכלל כל סיכון שהוא לבריאות ואין לכך כל השפעה על הטעם. **i**

שטיפת הקפוצ'ינטור

על מנת להבטיח את פעולתו התקינה של הקפוצ'ינטור, יש לשטוף אותו **לאחר כל** שימוש בחלב. המכונה תתריע בדבר הצורך בשטיפת הקפוצ'ינטור.

i ההוראות שלהלן מתייחסות לשני סוגי הקפוצ'ינטורים – **החצי-אוטומטי והאוטומטי**.

תנאי מקדים: על הצג יופיע

COFFEE READY / RINSE CAPPUCCINO

ומקש התחזוקה  יידלק.

◀ הנח כלי קיבול מתחת לקפוצ'ינטור.

◀ לחץ על מקש התחזוקה. 

◀ הקפוצ'ינטור נשטף, **CAPPU. RINSING,**

◀ הפעולה תיפסק אוטומטית והמכונה מוכנה עתה לשימוש.

COFFEE READY



ניקוי הקפוצ'ינטור

על מנת לוודא את פעולתו התקינה של הקפוצ'ינטור, יש לנקותו **באופן שוטף מדי יום** אם נעשה בו שימוש עם חלב. המכונה **לא תתריע** בדבר הצורך לבצע שטיפה של הקפוצ'ינטור.

אזהרה

שימוש בחומר ניקוי לא מתאים עשוי להזיק למכונה או שעלול להותיר שאריות במים. **יש להשתמש אך ורק במוצרי התחזוקה והניקוי מתוצרת JURA.**

לרכישת הנוזל לניקוי הקפוצ'ינטור אנא פנה ליבואן המורשה, י. פפר בע"מ, או לאחד המשווקים המורשים.



ההוראות שלהלן מתייחסות לשני סוגי הקפוצ'ינטורים – **החצי-אוטומטי והאוטומטי**.



תנאי מקדים: על הצג יופיע **COFFEE READY**

◀ הנח מיכל קיבול מתחת ליחידת מזיגת הקפה.

◀ לחץ לחיצה **ארוכה** על כפתור ההפעלה המסתובב **עד**

MAINTENANCE להופעת

◀ לחץ על כפתור ההפעלה המסתובב כדי להיכנס לתפריט.

CLEAN CAPPUCCINO



◀ לחץ שוב על כפתור ההפעלה המסתובב.

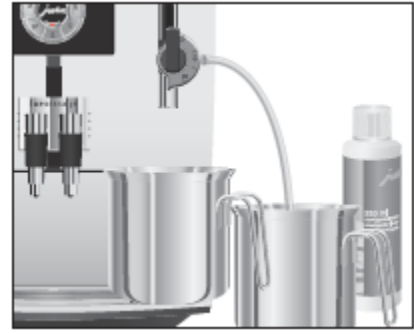

CLEANER FOR CAPPU.

- ◀ הוצא את צינורית החלב מן הקרטון או המיכל של החלב.
- ◀ מלא מיכל ב- 250 מ"ל מים נקיים והוסף פקק אחד (15 מ"ל) של הנוזל לניקוי הקפוצ'ינטור.
- ◀ טבול בתמיסה את צינורית החלב.



אם הנך משתמש בקפוצ'ינטור האוטומטי, סובב את המתג הבורר שעל הקפוצ'ינטור למצב של חלב חם  או של הקצפת חלב .

- ◀ הנח כלי קיבול נוסף מתחת לקפוצ'ינטור.
 - ◀ לחץ על מקש התחזוקה.
- CAPPUCCINO CLEANS**, הקפוצ'ינטור והצינורית עוברים ניקוי.



WATER FOR CAPPUCCINO

- ◀ שטוף את כלי הקיבול שבו היתה התמיסה ביסודיות ומלא אותו ב- 250 מ"ל מים. טבול את צינורית החלב בכלי.
 - ◀ רוקן את הכלי הנוסף והחזר אותו אל מתחת לקפוצ'ינטור.
 - ◀ לחץ על מקש התחזוקה. 
- CAPPUCCINO CLEANS**, הקפוצ'ינטור והצינורית עוברים שטיפה במים נקיים.
- ◀ הפעולה תיפסק אוטומטית והמכונה מוכנה עתה לשימוש.

COFFEE READY

פירוק הקפוצ'ינטור האוטומטי

- ◀ הפרד בזהירות את הקפוצ'ינטור האוטומטי מערכת ההקצפה (Connector System®) ע"י סיבוב עדין.
- ◀ פרק את הקפוצ'ינטור לחלקיו כמתואר באיור.
- ◀ שטוף את כל החלקים היטב מתחת לזרם מים.
- ◀ הרכב בחזרה את החלקים של הקפוצ'ינטור.
- ◀ **וודא כי כל החלקים הבודדים מחוברים היטב.**
- ◀ חבר את הקפוצ'ינטור בחזרה לערכת ההקצפה.

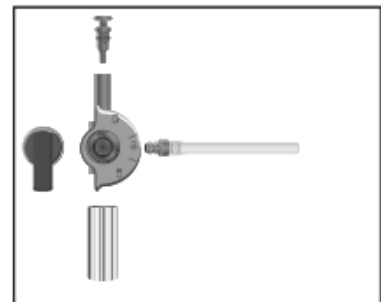

פירוק הקפוצ'ינטור החצי אוטומטי

- ◀ הפרד בזהירות את הקפוצ'ינטור החצי אוטומטי מערכת ההקצפה (Connector System).
- ◀ פרק את הקפוצ'ינטור לחלקיו כמתואר באיור.
- ◀ שטוף את כל החלקים היטב מתחת לזרם מים.
- ◀ הרכב בחזרה את החלקים של הקפוצ'ינטור וחבר אותו לערכת ההקצפה.
- ◀ ניקוי הקפוצ'ינטור הסתיים.

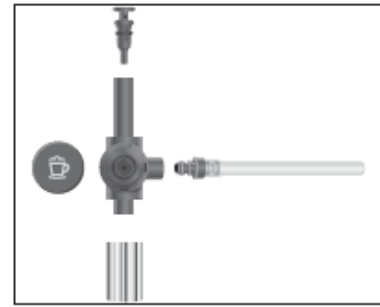

ניקוי המכונה

לאחר הפקת 200 ספלי קפה או לאחר ביצוע 80 מחזורי שטיפה בהדלקת המכונה, המכונה תודיע כי יש צורך לנקותה.

אזהרה

אין להשתמש בחומר ניקוי לא מתאים, שכן הדבר עלול להזיק למכונה ו/או להותיר שאריות במים. יש להשתמש אך ורק במוצרי התחזוקה והניקוי מתוצרת JURA.

תהליך הניקוי נמשך כ- 20 דקות.

i אין להפריע או להפסיק את מהלך פעולת הניקוי שכן איכות הניקוי תיפגע.

i לרכישת טבליות להסרת אבנית אנא פנה ליבואן המורשה, י. פפר בע"מ או לאחד המשווקים המורשים.

תנאי מקדים: מקש התחזוקה יואר ועל הצג יופיע
COFFEE READY / CLEAN MACHINE

◀ לחץ על מקש התחזוקה.

DURATION 20 MIN. / START YES

◀ לחץ שוב על מקש התחזוקה

EMPTY TRAY

◀ רוקן את מגשית הטיפטוף ואת מיכל עוגיות הקפה המשומש והחזר אותם למקומם.

PRESS RINSE, מקש התחזוקה יידלק.

◀ הנח כלי קיבול מתחת ליחידת מזיגת הקפה וכלי נוסף מתחת לקפוצ'ינטור.

◀ לחץ על מקש התחזוקה.

CLEANS, מים יזרמו דרך יחידת מזיגת הקפה.

ADD TABLET. הפעולה תיפסק, על התצוגה יופיע



- ◀ פתח את המכסה של משפך המילוי באבקת הקפה הטחון.
- ◀ הכנס למשפך טבלית ניקוי של JURA.
- ◀ סגור את המכסה של המשפך.
- ◀ בצג יופיע **ADD TABLET / PRESS RINSE**, ומקש התחזוקה  ידלק.
- ◀ לחץ על מקש התחזוקה. 
- ◀ **CLEANS**, מים יזרמו מספר פעמים לסירוגין דרך יחידת מזיגת הקפה.
- ◀ הפעולה תיפסק, בתצוגה יופיע **EMPTY TRAY**
- ◀ רוקן את מגשית הטיפטוף ואת מיכל עוגיות הקפה המשומש והחזר אותם למקומם.
- פעולת הניקוי הסתיימה. המכונה מוכנה עתה לשימוש.



הסרת אבנית

במהלך הזמן מצטברות במכונה שאריות של אבנית. במקרה הצורך, המכונה תתריע באופן אוטומטי על כך שיש לבצע פעולה של הסרת אבנית. מידת ההצטברות של האבנית תלויה בדרגת הקושי של המים.

זהירות

- ◀ יש למנוע מגע של מסיר האבנית עם העיניים והעור, שכן עלול להיגרם גירוי.
- ◀ במקרה של מגע עם העור, יש לשטוף באופן מיידי תחת מים זורמים.
- ◀ במקרה של מגע של החומר עם העיניים, יש לפנות לרופא.



זהירות

שימוש בחומר לא מתאים להסרת האבנית עשוי להזיק למכונה או שעלול להותיר שאריות במים.



- ◀ יש להשתמש אך ורק במוצרי התחזוקה והניקוי מתוצרת JURA.

אזהרה

אין להפסיק את מהלך פעולת הסרת האבנית שכן המכונה עלולה להינזק. יש לאפשר לתהליך הסרת האבנית להסתיים ללא כל הפרעה.

אזהרה

יש למנוע התזה או טיפטוף של מסיר האבנית על פני משטחים רגישים. במקרה של התזה, יש לנגב באופן מיידי.

הסרת האבנית נמשכת כ- 45 דקות. **i**

לרכישת טבליות להסרת אבנית אנא פנה ליבואן י. פפר בע"מ או לאחד המשווקים המורשים. **i**

במידה והפילטר CLARIS Blue מותקן ומופעל אין צורך לבצע פעולת הסרת אבנית. **i**

תנאי מקדים: על הצג יופיע

COFFEE READY / DECALCIFY MACHINE

ומקש התחזוקה  יידלק.

◀ לחץ על מקש התחזוקה. 



DURATION 45 MIN. / START YES

◀ לחץ שוב על מקש התחזוקה.

EMPTY TRAY

◀ רוקן את מגשית הטיפטוף ואת מיכל עוגיות הקפה המשומש והחזר אותם למקומם.

SOLVENT IN TANK

◀ הפרד את מיכל המים מן המכונה ורוקן אותו.

◀ המס לחלוטין את תוכנה של מחסנית אחת (3 טבליות להסרת אבנית של JURA) לתוך מיכל המכיל 500 מ"ל מים. הדבר עשוי להימשך מספר דקות.

◀ שפוך את התמיסה לתוך מיכל המים הריק.

◀ החזר את מיכל המים חזרה למכונה.

SOLVENT IN TANK / PRESS RINSE, ◀

מקש התחזוקה ☸ יואר.

◀ הפרד את הקפוצ'ינטור מערכת ההקצפה (Connector System©).

◀ הנח כלי קיבול (בנפח 500 מ"ל לפחות) מתחת לערכת ההקצפה.

◀ לחץ על מקש התחזוקה. ☸

DECALCS

מים יזרמו דרך ערכת ההקצפה מספר פעמים לסירוגין. במהלך התהליך מקש התחזוקה ☸ יבהב.

◀ הפעולה תיפסק אוטומטית. EMPTY TRAY

◀ רוקן את המיכל שמתחת לערכת ההקצפה.

◀ רוקן את מגשית הטיפטוף ואת מיכל עוגיות הקפה המשומשות חזר אותם למקומם.

ISE WATER TANK / FILL WATER TANK

◀ הפרד את מיכל המים מן המכונה, רוקן אותו ושטוף אותו ביסודיות.

◀ מלא את המיכל במים טריים וקרים והחזר אותו למקומו במכונה.



PRESS RINSE - מקש התחזוקה יידלק.

- ◀ החזר את הקפוצ'ינטור למקומו.
- ◀ הנח כלי קיבול מתחת לערכת ההקצפה ומיכל נוסף מתחת ליחידת מזיגת הקפה.
- ◀ לחץ על מקש התחזוקה. 
- ◀ **DECALCS** מים יזרמו דרך ערכת ההקצפה ודרך הקפוצ'ינטור.



HEATING UP, MACHINE RINSING

הפעולה תיפסק אוטומטית.

EMPTY TRAY

- ◀ רוקן את מגשית הטיפטוף ואת מיכל עוגיות הקפה המשמשות חזר אותם למקומם.
- פעולת הסרת האבנית הסתיימה. המכונה תתחמם ותהיה מוכנה לשימוש.
- אם תהליך הסרת האבנית נפסק באופן בלתי צפוי, יש לשטוף את מיכל המים ביסודיות. 

מידע בטיחותי

- אסור למלא את המכונה בקפה נמס, באבקת שוקו או בקפה בטעמים או מצופה סוכר.
- אסור למלא את מיכל המים במים חמים או רותחים.
- השגח על ילדים בעת השימוש במכשירי חשמל.
- השימוש במכונת הקפה ייעשה רק על ידי אדם מיומן בשימוש בה.
- לעולם אל תשתמש במכונת קפה פגומה או במכונת קפה בעלת כבלים חשמליים פגומים.
- אסור לטבול את מכונת הקפה במים.
- אין לחשוף את מכונת הקפה לפגעי מזג האוויר (גשם, שלג, קיפאון).
- לעולם אין לגעת במכונה בידיים רטובות.
- התקן את המכונה על משטח יציב ומאוזן העמיד בפני מים שעלולים לדלוף. לעולם אל תניח אותה על משטח חם (כגון תנור בישול). שים לב כי המכונה מותקנת במקום שאינו נגיש לילדים או לחיות מחמד.
- אם אינך משתמש במכונה במשך פרק זמן ארוך (כגון: עקב יציאה לחופשה) נתק תמיד את התקע מן החשמל.
- נתק תמיד את התקע החשמלי מן השקע בעת ניקוי המכונה.
- אל תמשוך בכבל החשמל או במכונה עצמה כדי לנתק את התקע מן השקע.

- אין לפתוח או לנסות לתקן את המכונה בעצמך! על כל תיקון להתבצע אך ורק ע"י הסוכן המורשה תוך שימוש בחלפים ובאביזרים מקוריים.
- שים לב כי לא קיימת סכנה של מעידה בשל הכבל החשמלי.
- אין להכניס את המכונה או חלק כלשהו ממנה במדיח כלים.
- יש להתקין את המכונה במיקום בו יש זרימת אויר טובה על מנת למנוע חימום יתר של המכונה.
- אם פתיל הזינה ניזוק, כדי למנוע סיכון, יש להחליפו רק במעבדת שירות המאושרת ע"י היצרן/יבואן.

בדיקת המתח

המתח החשמלי של המכונה מכוון במפעל. בדוק האם אכן כיוונון המתח, המצוין על מדבקה בבסיס המכונה תואם את המתח הנהוג במדינתך (220V).

בדיקת הנתיך החשמלי

המכונה מופעלת בזרם של 10 אמפר. וודא כי לנתיך החשמלי אכן יש את הקיבולת המתאימה.