

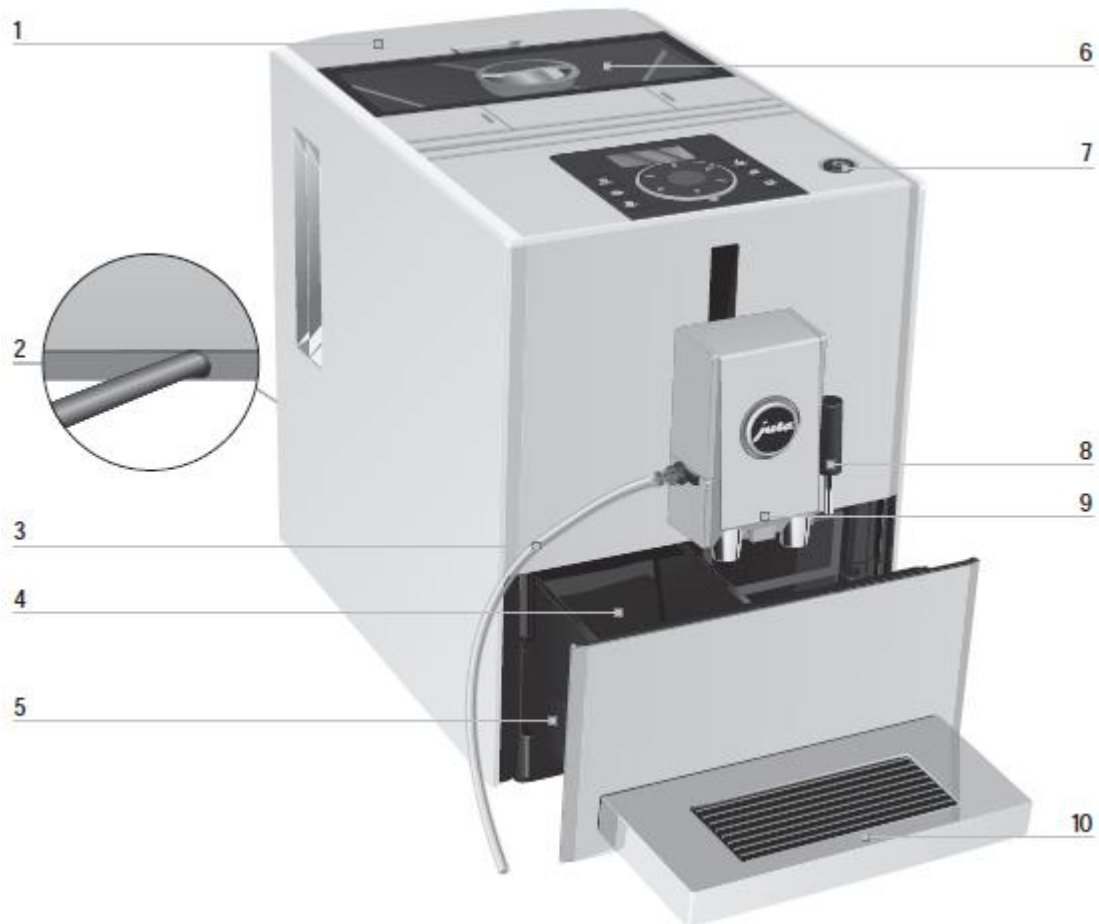

A7 מדריך הפעלה מקוצר

לתשומת לבך, קריאת מדריך ההפעלה המקוצר איננה מחליפה את קריאת המדריך המלא.



6 מיכל פולים עם מכסה ייחודי לשמירת הארומה
7 כפתור הדלקה וכיבוי 
8 צינורית מים חמים
9 יחידת מזיגת קפה כפולה מתכווננת לגובה
10 רשת להנחת הספל

1 מיכל מים
2 כבל אספקת חשמל (בגב המכונה)
3 צינורית חלב
4 מיכל עוגיות קפה משומשות
5 מגשית טיפטוף

י. פפר בע"מ

סמטת מעלה החומה 9 א.ת.חדש אור יהודה

טל': 03-5335038 פקס: 03-5330554

www.feffer.co.il

www.juraisrael.co.il

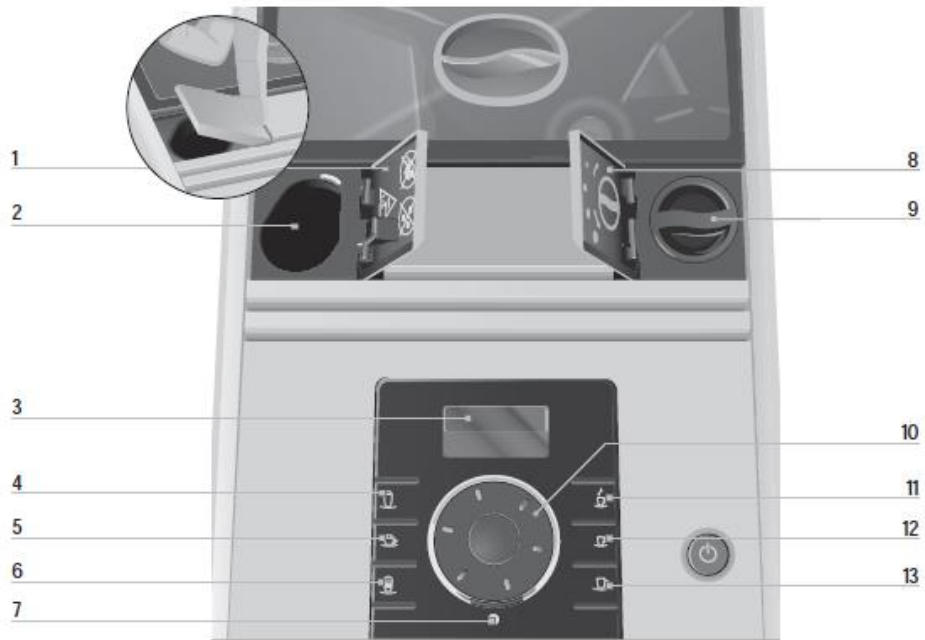

מכסה מתג כיוון המטחנה	8	מכסה למשפך מילוי קפה טחון מראש	1
מתג המטחנה	9	משפך מילוי קפה טחון מראש	2
כפתור הפעלה מסתובב	10	לוח תצוגה	3
מקש מים חמים	11	מקש הקצפת חלב	4
מקש אספרסו	12	מקש קפוצ'ינו	5
מקש קפה	13	מקש לאטה מקיאטו	6
		תצוגת מצב כפתור ההפעלה המסתובב	7

לוח התצוגה

לוח התצוגה עשוי להאיר ב- 3 צבעים שונים. לצבעים המשמעותיים הבאות:
ירוק – המכונה מוכנה לשימוש. **אדום** – יש לבצע פעולה כלשהי. **צהוב** – הנך נמצא במצב התיכנות.

כיוון המטחנה

i יש לכוון ולשנות את המטחנה רק **במהלך פעולתה של המטחנה**, אחרת ייגרם לה נזק.
i המרקם של הטחינה נכון כאשר הקפה זורם באופן קבוע ורצוף מתוך יחידת המזיגה. בנוסף, נוצרת שכבת קרמה עבה ועשירה.

לדוגמה: שינוי דרגת הטחינה **במהלך** הכנת אספרסו.

- ◀ הניחו ספל מתחת ליחידת מזיגת הקפה.
- ◀ פיתחו את מכסה המתג לכיוון המטחנה.
- ◀ לחצו על מקש האספרסו  כדי להתחיל בהכנה.
- ◀ סובבו את המתג לבחירת דרגת הטחינה למצב המבוקש **בזמן** שהמטחנה טוחנת.
- ◀ כמות המשקה שהוגדרה מראש נמזגת לתוך הספל. ההכנה מסתיימת אוטומטית.
- ◀ סיגרו את מכסה המתג לקביעת דרגת הטחינה.



הדלקת המכונה

- ◀ הניחו כלי קיבול מתחת ליחידת מזיגת הקפה הכפולה.
 - ◀ לחצו על כפתור ההדלקה והכיבוי כדי להדליק את המכונה.
- RINSING**
מתחיל תהליך שטיפה. השטיפה תיפסק באופן אוטומטי.
- READY**

כיבוי המכונה

כאשר מכבים את ה-ENA, המכונה תתחיל בתהליך שטיפה אוטומטי. במידה והשתמשם בחלב, תתבקשו בנוסף לשטוף את מערכת החלב.

- ◀ הניחו כלי קיבול מתחת ליחידת מזיגת הקפה הכפולה.
 - ◀ לחצו על כפתור ההדלקה והכיבוי כדי לכבות את המכונה.
- M-CLEAN / START ?** במידה והשתמשם בחלב, תתבקשו לנקות את מערכת החלב: . לאחר 10 שניות תהליך הכיבוי יימשך באופן אוטומטי.
- RINSING** , מתחילה פעולת שטיפה. השטיפה תיפסק באופן אוטומטי. המכונה נכבית.

הכנת משקאות קפה

- i** ניתן להפסיק את המכונה במהלך הכנת הקפה בכל שלב ע"י לחיצה על מקש כלשהו.
- i** לפני ובמהלך הטחינה ניתן לבחור את **דרגת החוזק של הקפה** באמצעות סיבוב כפתור ההפעלה המסתובב.
- i** במהלך הכנת הקפה ניתן לשנות את **כמות המים והחלב** שתוכנתו מראש באמצעות סיבוב כפתור ההפעלה המסתובב.
- i** על מנת לתכנת את הפרמטרים השונים של המכונה באופן קבוע אנא ראה פרק 4 במדריך באנגלית המצורף למכונה (Chapter 4 – Permanent settings in programming mode - Products).

הכנת ספל קפה או אספרסו בלחיצת כפתור

- תנאי מקדים:** על התצוגה מופיע **READY**.
- ◀ הניחו ספל מתחת ליחידת מזיגת הקפה הכפולה.
 - ◀ לחצו על מקש האספרסו כדי להתחיל בהכנת הקפה.
- ESPRESSO** , כמות המים שנקבעה מראש זורמת לתוך הספל.
- ◀ ההכנה מסתיימת באופן אוטומטי. על התצוגה יופיע **READY**.

הכנת שני ספלי קפה אספרסו

תנאי מקדים: על התצוגה מופיע **READY**.

◀ הניחו שני ספלים מתחת ליחידת מזיגת הקפה הכפולה.

◀ לחצו **פעמיים** על מקש האספרסו (תוך 2 שניות) כדי להתחיל בהכנת הקפה.



כמות המים שנקבעה מראש זורמת לתוך הספל.

◀ ההכנה מסתיימת באופן אוטומטי. על התצוגה יופיע **READY**.

הכנת קפוצ'ינו או לאטה מקיאטו בלחיצת כפתור אחת

תנאי מקדים: על התצוגה מופיע **READY**. החלב מחובר ליחידת המזיגה הכפולה.

◀ הניחו ספל מתחת ליחידת המזיגה הכפולה.

◀ לחצו על מקש הלאטה מקיאטו.



LATTE MAC, המכונה מקציפה את החלב. ההקצפה תיפסק אוטומטית לאחר הכנת כמות הקצף שתוכנתה מראש.

PAUSE הפוגה קצרה מאפשרת לשכבות הקצף והחלב החם להיפרד זו מזו כדי ליצור את מראה השכבות האופייני למשקה. **i**

LATTE MAC. חליטת הקפה מתחילה. כמות המים שכוונה מראש תוזרם לתוך הספל.

הכנת הקפה תסתיים באופן אוטומטי. על התצוגה יופיע **READY / M-RINSE**.

כדי להבטיח הקצפת חלב תקינה, יש לשטוף את יחידת מזיגת הקפה ולנקותה באופן קבוע, כמוסבר בהמשך.

תיכנות כמות המים והחלב

ניתן בקלות לתכנת את כמות המים והחלב לכל משקאות הקפה כך שבאופן קבוע המכונה תמזוג את כמות המים והחלב שנקבעו מראש. כך תוכלו להתאים את הקפה בדיוק לטעמכם האישי.

תנאי מקדים: על התצוגה מופיע **READY** והחלב מחובר ליחידת המזיגה הכפולה..

◀ הניחו ספל מתחת ליחידת מזיגת הקפה הכפולה.

◀ לחצו **והחזיקו** את מקש הקפוצ'ינו עד שיופיע **ENOUGH MILK?**.



◀ **שחררו** את מקש הקפוצ'ינו. המכונה תחל בהקצפת החלב.



◀ לחצו על מקש **כלשהו** ברגע שיש מספיק קצף בספל.

OK

ENOUGH COFFEE ?

◀ המכונה תחל בחליטת הקפה והקפה יימזג לתוך הספל.

◀ לחצו על מקש **כלשהו** ברגע שיש מספיק קפה בתוך הספל.

OK, CAPPUCCINO.

◀ כמות החלב והמים לספל שנקבעו שמורים עתה בזיכרון. על גבי התצוגה יופיע **READY**.

שטיפת המכונה

ניתן להחיל בפעולת שטיפה של המכונה בכל עת באופן ידני.

תנאי מקדים: על התצוגה מופיע **READY**.

- ◀ הניחו מיכל מתחת ליחידת מזיגת הקפה הכפולה.
- ◀ **לחצו והחזיקו** את כפתור ההפעלה המסתובב עד להופעת **RINSE**.
- ◀ **לחצו** על כפתור ההפעלה המסתובב כדי להיכנס לתפריט התיכנות. **M-CLEAN**
- ◀ **סובבו** את כפתור ההפעלה המסתובב עד להופעת **RINSE**.
- ◀ **לחצו** על כפתור ההפעלה המסתובב כדי להתחיל בפעולת השטיפה.
- ◀ **RINSING** המכונה תחל בשטיפה. השטיפה תיפסק אוטומטית.
- ◀ על התצוגה יופיע **READY**.



שטיפת מערכת החלב

על מנת להבטיח את פעולתה התקינה של מערכת הקצפת החלב, המכונה תתריע כי יש לשטוף את מערכת החלב, וזאת לאחר כל שימוש בחלב.

READY / M-RINSE

תנאי מקדים: על התצוגה יופיע

- ◀ הניחו כלי קיבול מתחת ליחידת מזיגת הקפה הכפולה.
- ◀ לחצו על כפתור ההפעלה המסתובב כדי להתחיל בשטיפת מערכת החלב.
- ◀ **RINSING**, המכונה תחל בשטיפה. השטיפה תיפסק אוטומטית.
- ◀ על התצוגה יופיע **READY**.



ניקוי מערכת החלב

כדי להבטיח את פעולתה התקינה של מערכת הקצפת החלב, יש לנקותה **באופן שוטף מדי יום**, במידה והוקצף באמצעותה חלב.

המכונה **לא תתריע** בדבר הצורך לבצע שטיפה של המערכת.

לרכישת השמפו לניקוי הקפוצ'ינטור פנה ליבואן המורשה, **י. פפר בע"מ**.



אזהרה שימוש בחומר ניקוי לא מתאים עשוי להזיק למכונה או שעלול להותיר שאריות בחלב. **יש להשתמש אך ורק במוצרי התחזוקה והניקוי מתוצרת JURA.**

- ◀ **לחצו לחייה ארוכה (החזיקו)** על כפתור ההפעלה המסתובב עד להופעת **RINSE** על גבי התצוגה.
- ◀ לחצו על כפתור ההפעלה המסתובב כדי להיכנס לתפריט התיכנות. **M-CLEAN**
- ◀ לחצו על כפתור ההפעלה המסתובב כדי להתחיל בפעולת ניקוי מערכת החלב.

AGENT FOR M-CLEAN

- ◀ הוציאו את צינורית החלב מן הקרטון או ממיכל החלב.
- ◀ מלאו את החלק הקדמי של מיכל הניקוי (מסומן ב- ) ב- 250 מ"ל מים והוסיפו תכולת פקק אחד של השמפו לניקוי הקפוצ'ינטור



- ◀ הניחו את מיכל הניקוי מתחת ליחידת המזיגה הכפולה.
 - ◀ חברו את צינורית החלב למיכל הניקוי. היעזרו במתאם המיועד לכך.
 - ◀ לחצו על כפתור ההפעלה המסתובב.
- CLEANING**, מערכת החלב והצינורית עוברים ניקוי.
WATER FOR הפעולה תופסק, ועל גבי התצוגה יופיע: **M-CLEAN**



- ◀ שיטפו את מיכל הניקוי ביסודיות, ומלאו את חלקו הקדמי ב- 250 מ"ל מים.
 - ◀ החזירו את מיכל הניקוי אל מתחת ליחידת המזיגה הכפולה וחברו שוב את צינורית החלב למיכל הניקוי.
 - ◀ לחצו על כפתור ההפעלה המסתובב.
- CLEANING** מערכת החלב והצינורית יישטפו. הפעולה תופסק
READY אוטומטית.

פירוק ושטיפת יחידת המזיגה הכפולה

כדי להבטיח את פעולתה התקינה של מערכת הקצפת החלב, יש לנקותה **באופן שוטף מדי יום**, במידה והוקצף באמצעותה חלב. המכונה **לא תתריע** בדבר הצורך לבצע שטיפה של המערכת.

- ◀ הפרידו את צינורית החלב מן המכונה ושיטפו אותה היטב מתחת לזרם מים.

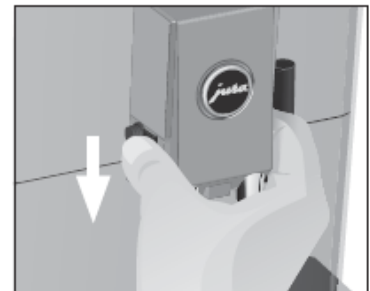

- ◀ לחצו על מתגי השחרור המצויים משני צידיה של יחידת מזיגת הקפה, מישכו כלפי מטה את יחידת המזיגה הכפולה והפרידו אותה מן המכונה.

- ◀ לחצו כלפי מטה על מערכת הקצפת החלב והפרידו אותה.

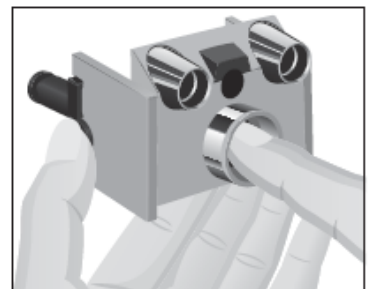

- ◀ פרקו את מערכת הקצפת החלב לחלקיה.
- ◀ שיטפו את כל החלקים היטב מתחת לזרם מים. במידה ויש משקעי חלב יבשים שקשה להסירם, יש להשרות את החלקים בשמפו לניקוי הקפוצ'ינטור של JURA ואז לשטוף אותם היטב במים.

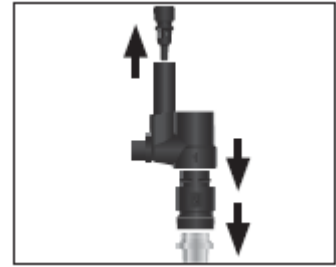

- ◀ חברו את צינור יניקת האויר בהתאם לאיור.

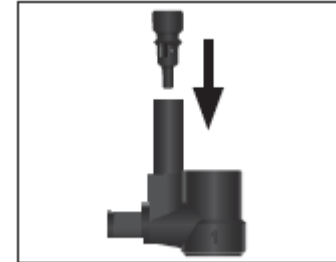

- ◀ הרכיבו בחזרה את החלקים של מערכת ההקצפה בהתאם למיספור המצוין באיור שמימין.

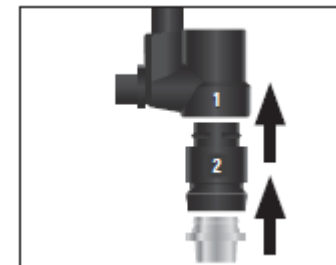

- ◀ הרכיבו בחזרה את מערכת ההקצפה למקומה ביחידת המזיגה וחברו אותם יחד בלחיצה. הם ייכנסו למקומם בהישמע צליל נקישה.

- ◀ הרכיבו את יחידת המזיגה חזרה למקומה בתוך המכונה. יישמע צליל נקישה.

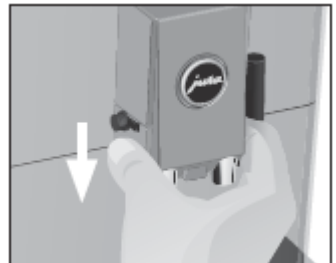

החלפת הפילטר

- ◀ לאחר הפקת 50 ליטר מים או מדי 2 חודשים, הפילטר מאבד מיעילותו. על התצוגה תופיע אוטומטית תזכורת להחלפת הפילטר. אם הפילטר לא הופעל ולא הותקן, לא תופיע הודעה בדבר הצורך להחליפו.
- ◀ במידה ומשתמשים בפילטר, אין צורך לבצע הסרת אבנית.

FILTER / READY תנאי מקדים: על התצוגה יופיע

- ◀ לחצו על כפתור ההפעלה המסתובב.
INSERT FILTER
- ◀ הפרידו את מיכל המים מן המכונה ורוקנו אותו.
- ◀ פיתחו את התופסן של הפילטר והוציאו את הפילטר הישן.
- ◀ התקינו את הפילטר החדש במחסנית שבמיכל המים, תוך הפעלת לחץ קל.
- ◀ הורידו את התופסן למקומו עד להישמע צליל נקישה.
- ◀ מלאו את מיכל המים במי ברז קרים וטריים והחזירו אותו למקום.



◀ הניחו כלי קיבול בנפח 500 מ"ל לפחות מתחת לצינורית המים החמים.

◀ לחצו על כפתור ההפעלה המסתובב.

FILTER RINSING, מים יוזרמו דרך צינורית המים החמים.

READY תהליך השטיפה ייפסק אוטומטית.

i ניתן להפסיק את תהליך השטיפה של הפילטר בכל שלב ע"י לחיצה על כל לחצן שהוא. כדי להמשיך בשטיפה, לחץ על מקש התחזוקה.

i צבע המים עשוי להיות עכור במקצת. אין בכך כל סיכון בריאותי ואין לכך השפעה על הטעם.

ניקוי המכונה

i לאחר הפקת 180 ספלי קפה או לאחר 80 מחזורי שטיפה בהדלקת המכונה, המכונה תודיע כי יש לנקותה.

אין להשתמש בחומר ניקוי לא מתאים, שכן הדבר עלול להזיק למכונה ו/או להותיר שאריות במים. יש להשתמש אך ורק במוצרי התחזוקה והניקוי מתוצרת JURA. לרכישת טבליות ניקוי אנא פנה ליבואן המורשה, **י. פפר בע"מ**.

אזהרה

i תהליך הניקוי נמשך כ- 15 דקות.

i אין להפריע או להפסיק את מהלך פעולת הניקוי שכן איכות הניקוי תיפגע.

תנאי מקדים: על התצוגה יופיע **CLEAN/READY**

◀ לחצו על כפתור ההפעלה המסתובב.

EMPTY TRAY

◀ רוקנו את מגשית הטיפטוף ואת מיכל עוגיות הקפה הטחון המשמש והחזירו אותם למקומם.

PRESS ROTARY

◀ הניחו כלי קיבול (בנפח 500 מ"ל לפחות) מתחת ליחידת המזיגה הכפולה.

◀ לחצו על כפתור ההפעלה המסתובב.

CLEANING, מים יוזרמו דרך יחידת מזיגת הקפה.

ADD TABLET התהליך ייפסק.

◀ פיתחו את המכסה של פתח המילוי באבקת הקפה הטחון והכניסו לתוכו טבלית ניקוי של JURA. סיגרו את המכסה.

PRESS ROTARY

◀ לחצו על כפתור ההפעלה המסתובב.

CLEANING, מים יוזרמו דרך יחידת המזיגה מספר פעמים לסירוגין.

EMPTY TRAY

◀ רוקנו את מגשית הטיפטוף ואת מיכל עוגיות הקפה הטחון המשמש והחזירו אותם למקומם.

READY



הסרת האבנית

במהלך הזמן מצטברות במכונה שאריות של אבנית. במקרה הצורך, המכונה תתריע באופן אוטומטי על כך שיש לבצע פעולה של הסרת אבנית. מידת ההצטברות של האבנית תלויה בדרגת הקושי של המים.

זהירות

- יש למנוע מגע של מסיר האבנית עם העיניים והעור, שכן עלול להיגרם גירוי.
- במקרה של מגע בעור, יש לשטוף באופן מיידי תחת מים זורמים.
- במקרה של מגע של החומר עם העיניים, יש לפנות לטיפול רפואי.



זהירות

שימוש בחומר לא מתאים להסרת האבנית עשוי להזיק למכונה או שעלול להותיר שאריות במים. יש להשתמש אך ורק במוצרי התחזוקה והניקוי מתוצרת JURA. לרכישת טבליות להסרת אבנית אנא פנה ליבואן המורשה, י. פפר בע"מ.



אזהרה

אין להפסיק את מהלך פעולת הסרת האבנית שכן הדבר עלול להזיק למכונה.
יש לאפשר לתהליך הסרת האבנית להסתיים ללא כל הפרעה.

אזהרה

יש למנוע התזה או טיפטוף של מסיר האבנית על פני משטחים רגישים. במקרה של התזה, יש לנגב באופן מיידי.

הסרת האבנית נמשכת כ- 40 דקות. **i**

במידה והפילטר מותקן ומופעל אין צורך לבצע פעולת הסרת אבנית. **i**

תנאי מקדים: על התצוגה יופיע DE-SCALE/READY

לחצו על כפתור ההפעלה המסתובב.

EMPTY TRAY

רוקנו את מגשית הטיפטוף ואת מיכל עוגיות הקפה הטחון המשומש והחזירו אותם למקומם.

AGENT IN TANK

הפרידו את מיכל המים מן המכונה ורוקנו אותו.

המיסו לחלוטין את תוכנה של מחסנית אחת (3 טבליות הסרת אבנית של JURA) לתוך כלי המכיל 500 מ"ל מים. הדבר עשוי להימשך מספר דקות.

שיפכו את התמיסה לתוך מיכל המים הריק והחזירו את מיכל המים למקומו.

PRESS ROTARY

הניחו כלי קיבול (בנפח 500 מ"ל לפחות) מתחת לצינורית המים החמים.

לחצו על כפתור ההפעלה המסתובב.

DE-SCALING, מים יוזרמו דרך צינורית המים החמים מספר פעמים.

EMPTY TRAY

רוקנו את מגשית הטיפטוף ואת מיכל עוגיות הקפה הטחון המשומש והחזירו אותם למקומם.

FILL WATER TANK

רוקנו את כלי הקיבול והחזירו אותו אל מתחת לצינורית המים החמים.



◀ הפרידו את מיכל המים מן המכונה, רוקנו אותו ושיטפו אותו ביסודיות. מלאו אותו במים והחזירו אותו למקומו.

PRESS ROTARY

◀ לחצו על כפתור ההפעלה המסתובב.

DE-SCALING, פעולת הסרת האבנית נמשכת, מים יוזרמו דרך יחידת מזיגת הקפה וצינורית המים החמים מספר פעמים. הפעולה תיפסק אוטומטית כעבור מס' דקות.

EMPTY TRAY

◀ רוקנו את מגשית הטיפטוף ואת מיכל עוגיות הקפה הטחון המשמש והחזירו אותם למקומם.

READY



אם הסרת האבנית נפסקת באופן בלתי צפוי יש לשטוף היטב את מיכל המים.



מידע בטיחותי

- אסור למלא את המכונה בקפה נמס, באבקת שוקו או בקפה בטעמים או מצופה סוכר.
- אסור למלא את מיכל המים במים חמים או רותחים, במים מינרליים או בנוזל אחר מלבד מים.
- השגח על ילדים בעת השימוש במכשירי חשמל.
- השימוש במכונת הקפה ייעשה רק על ידי אדם מיומן בשימוש בה.
- לעולם אל תשתמש במכונת קפה פגומה או במכונת קפה בעלת כבלים חשמליים פגומים.
- אסור לטבול את מכונת הקפה במים. אין לחשוף את מכונת הקפה לפגעי מזג האוויר (גשם, שלג, קיפאון).
- לעולם אין לגעת במכונה בידיים רטובות.
- התקן את המכונה על משטח יציב ומאוזן העמיד בפני מים שעלולים לדלוף. לעולם אל תניח אותה על משטח חם (כגון תנור בישול). שים לב כי המכונה מותקנת במקום שאינו נגיש לילדים או לחיות מחמד.
- אם אינך משתמש במכונה במשך פרק זמן ארוך (כגון: עקב יציאה לחופשה) נתק תמיד את התקע מן החשמל.
- נתק תמיד את התקע החשמלי מן השקע בעת ניקוי המכונה. יש לאפשר לחלקים השונים במכונה להתקרר לפני שמפרידים אותם מן המכונה לצורך ניקוי.
- אל תמשוך בכבל החשמל או במכונה עצמה כדי לנתק את התקע מן השקע.
- אין לפתוח או לנסות לתקן את המכונה בעצמך! על כל תיקון להתבצע אך ורק ע"י טכנאי מוסמך של י. פפר בע"מ תוך שימוש בחלפים ובאביזרים מקוריים.
- שים לב כי לא קיימת סכנה של מעידה בשל הכבל החשמלי.
- אין להכניס את המכונה או חלק כלשהו ממנה במדיח כלים.
- יש להתקין את המכונה במיקום בו יש זרימת אויר טובה על מנת למנוע חימום יתר של המכונה.
- אם פתיל הזינה ניזוק, כדי למנוע סיכון, יש להחליפו רק במעבדת שירות המאושרת ע"י היצרן/יבואן.

בדיקת המתח

המתח החשמלי מכוון במפעל. בדוק האם אכן כיוונון המתח, המצוין על מדבקה בבסיס המכונה, תואם את המתח הנהוג במדינתך (220V).

בדיקת הנתיך החשמלי

המכונה מופעלת בזרם של 10 אמפר. וודא כי לנתיך החשמלי אכן יש את הקיבולת המתאימה.