

- | | | | |
|---|--------------------------------|----|---|
| 1 | מיכל מים | 7 | מתג מים חמים / קיטור |
| 2 | פתח למילוי באבקת קפה טחון מראש | 8 | ערכת הקצפה (Connector System ©) לחיבור קפוצ'ינטור / צינור מים חמים נשלף |
| 3 | מיכל עוגיות קפה משומשות | 9 | קפוצ'ינטור חצי אוטומטי |
| 4 | מגשית טיפטוף | 10 | יחידת מזיגת קפה מתכווננת לגובה |
| 5 | משטח ספלים | | |
| 6 | מכסה מיכל פולים | | |

י. פפר בע"מ

סמטת מעלה החומה 9 א.ת.חדש אור יהודה טל': 03-5335038 פקס: 03-5330554
www.jura.co.il www.feffer.co.il



Figure: Open cover

			1		לחצן הפעלה (on/off)
			2		גלגל טחינה
			3		מכסה
			4		לחצן תיכנות
			5		לחצן תחזוקה
			6		כפתור הפעלה מסתובב
7	לוח תצוגה				
8	קפוצ'ינטור אוטומטי				
9	קפוצ'ינטור חצי אוטומטי				
10	צינור הקצפה דו-שלבי				
11	צינור מים חמים נשלף				

ניתן לרכוש את הצינורות והקפוצ'ינטורים הבאים מן הספק ולהרכיבם על ערכת ההקצפה:



י. פפר בע"מ

סמטת מעלה החומה 9 א.ת.חדש אור יהודה טל': 03-5335038 פקס: 03-5330554

www.jura.co.il www.feffer.co.il

לוח התצוגה

לוח התצוגה עשוי להאיר ב- 3 צבעים שונים. לצבעים המשמעותיים הבאות:

צהוב – מצב התיכנות.	אדום – יש לבצע פעולה כלשהי.	ירוק – המכונה מוכנה לשימוש.
---------------------	-----------------------------	-----------------------------

כיוון המטחנה

יש לכוון ולשנות את המטחנה רק במהלך פעולתה של המטחנה, אחרת הדבר עלול להזיק לגלגל הטחינה. **i**



בקלייה קלה, סובב את גלגל הטחינה כדי לבחור בטחינה דקה. **i**





בקלייה כהה יותר, בחר בדרגת טחינה גסה יותר. **i**

הדלקת המכונה

לחץ על לחצן ההפעלה (on/off) כדי להדליק את המכונה. 

HEATING
PRESS ROTARY

הנח כלי קיבול מתחת ליחידת מזיגת הקפה. 

לחץ על כפתור ההפעלה המסתובב כדי להתחיל בפעולת השטיפה. 

RINSING

השטיפה תיפסק באופן אוטומטי. 

READY

כיבוי המכונה

הנח כלי קיבול מתחת ליחידת מזיגת הקפה. 

לחץ על לחצן ההפעלה (on/off). 

RINSING מתחילה פעולת שטיפה.

השטיפה תיפסק באופן אוטומטי. המכונה נכבית.

סובב את יחידת מזיגת הקפה למצב מזיגת ספל אחד או שניים. 

י. פפר בע"מ

פקס: 03-5330554

טל: 03-5335038

ממטת מעלה החומה 9 א.ת.חדש אור יהודה

www.jura.co.il

www.feffer.co.il

הכנת ספל קפה אחד בלחיצת כפתור

תנאי מקדים: על התצוגה מופיע **READY**.

◀ הנח ספל מתחת ליחידת מזיגת הקפה.

◀ לחץ על כפתור ההפעלה המסתובב כדי להתחיל להכין קפה.

במהלך הטחינה מוצגת דרגת החוזק של הקפה לזמן קצר.

1 CUP
READY



הכנת שני ספלי קפה בלחיצת כפתור

תנאי מקדים: על התצוגה מופיע **READY**.

◀ הנח 2 ספלים מתחת ליחידת מזיגת הקפה.

◀ סובב את כפתור ההפעלה המסתובב עד שיוצג **2 CUPS**.

◀ לחץ על כפתור ההפעלה המסתובב כדי להתחיל להכין קפה.

2 CUPS במהלך הטחינה מוצגת דרגת החוזק של הקפה לזמן קצר.

כמות המים שנקבעה מראש זורמת לתוך הספלים. ההכנה מסתיימת באופן אוטומטי.
READY



הכנת קפוצ'ינו עם צינורית ההקצפה

תנאי מקדים: על התצוגה מופיע **READY**.

◀ דחוף את צינורית ההקצפה למצב התחתון.

◀ הנח ספל עם חלב מתחת לצינורית ההקצפה וטבול אותה בתוך החלב.

i אם הצינורית לא מגיעה לחלב, יש להרים את הספל ולהחזיקו כך שהצינורית תטבול בחלב.



י. פפר בע"מ

פקס: 03-5330554

טל: 03-5335038

ממטת מעלה החומה 9 א.ת.חדש אור יהודה

www.jura.co.il

www.feffer.co.il

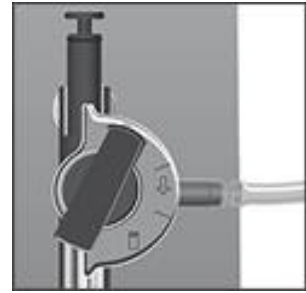

◀ סובב את כפתור ההפעלה המסתובב עד שיוצג **STEAM**.

◀ לחץ על כפתור ההפעלה המסתובב.

HEATING

READY מופיע לאחר שהמכונה התחממה מספיק.

◀ סובב את מתג המים חמים/קיטור למצב .

STEAM החלב מוקצף.

◀ סובב את מתג המים חמים/קיטור למצב  לאחר שהספל התמלא במספיק חלב מוקצף.

◀ הנח ספל מתחת ליחידת מזיגת הקפה.

◀ לחץ על כפתור ההפעלה המסתובב כדי להתחיל בהכנת הקפה.

1 CUP, כמות המים שכוונה מראש תוזרם לתוך הספל.

הכנת הקפה תסתיים באופן אוטומטי.

כדי להבטיח פעולה תקינה של צינורית ההקצפה לאורך זמן, יש לשטוף אותה ולנקותה באופן קבוע. ניתן למצוא מידע נוסף במדריך השלם בפרק 4:
"Rinse – Dismantling and rinsing the 2-stage frothing nozzle"

הכנת קפוצ'ינו עם הקפוצ'ינטור האוטומטי

תנאי מקדים: על התצוגה מופיע **READY**.

◀ הסר את המכסה מעל לקפוצ'ינטור האוטומטי.

◀ חבר קצה אחד של הצינורית לקפוצ'ינטור ואת הקצה השני טבול בחלב.

◀ הנח ספל מתחת לקפוצ'ינטור.

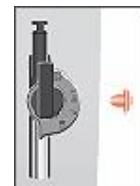

י. פפר בע"מ

פקס: 03-5330554

טל: 03-5335038

סמטת מעלה החומה 9 א.ת.חדש אור יהודה

www.jura.co.il

www.feffer.co.il



◀ סובב את המגוף של הקפוצ'ינטור למצב הקצפת חלב

◀ סובב את כפתור ההפעלה המסתובב עד שיוצג **STEAM**.

◀ לחץ על כפתור ההפעלה המסתובב.

HEATING

READY מופיע לאחר שהמכונה התחממה מספיק.

◀ סובב את מתג המים חמים/קיטור למצב .

STEAM החלב מוקצף.

◀ סובב את מתג המים חמים/קיטור למצב לאחר שהספל התמלא במספיק חלב מוקצף.

◀ הנח ספל מתחת ליחידת מזיגת הקפה.

◀ לחץ על כפתור ההפעלה המסתובב כדי להתחיל בהכנת הקפה.

1 CUP, כמות המים שכוונה מראש תוזרם לתוך הספל.

הכנת הקפה תסתיים באופן אוטומטי.

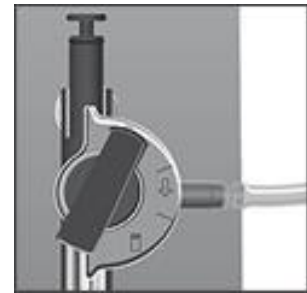

כדי להבטיח פעולה תקינה של הקפוצ'ינטור אוטומטי לאורך זמן, יש לשטוף אותו ולנקותו באופן קבוע. ניתן למצוא מידע נוסף במדריך השלם בפרק 4:
"Rinse – Professional Cappuccino Frother"

החלפת הפילטר

i לאחר הפקת 80 ליטר מים או מדי 3 חודשים, הפילטר מאבד מיעילותו. על התצוגה תופיע באופן אוטומטי תזכורת להחלפת הפילטר.

i אם הפילטר לא הופעל, לא תופיע הודעה בדבר הצורך להחליפו.

תנאי מקדים: על התצוגה יופיע **READY / FILTER**.

י. פפר בע"מ

סמטת מעלה החומה 9 א.ת.חדש אור יהודה טל': 03-5335038 פקס: 03-5330554

www.jura.co.il www.feffer.co.il



◀ הרם את המכסה שמאחורי לכפתור ההפעלה המסתובב.

◀ לחץ על לחצן התחזוקה.



INSERT FILTER

◀ הפרד את מיכל המים מן המכונה ורוקן אותו.

◀ פתח את התופסן של הפילטר והוצא את הפילטר הישן.

◀ התקן את הפילטר החדש במחסנית שבמיכל המים, תוך כדי הפעלת לחץ קל.

◀ הורד את התופסן למקומו עד להישמע צליל נקישה.

◀ מלא את מיכל המים במי ברז קרים וטריים והחזר אותו למקום.

◀ הנח כלי קיבול (בנפח 500 מ"ל לפחות) מתחת לקפוצ'ינטור.

◀ לחץ על כפתור ההפעלה המסתובב.



OPEN TAP

◀ סובב את מתג המים/חמים/קיטור למצב 



◀ , FILTER RINSING, מים יוזרמו דרך הקפוצ'ינטור.

ניתן להפסיק את תהליך השטיפה של הפילטר בכל שלב ע"י סיבוב מתג המים/חמים/קיטור בכיוון השעון.



צבע המים עשוי להיות עכור במקצת. אין בכך כל סיכון בריאותי ואין לכך השפעה על הטעם.



תהליך השטיפה ייפסק אוטומטית.

CLOSE TAP



◀ סובב את מתג המים/חמים/קיטור למצב 



HEATING
READY

ניקוי המכונה

לאחר הפקת 180 ספלי קפה או לאחר ביצוע 80 מחזורי שטיפה בהדלקת המכונה, המכונה תודיע כי יש צורך לנקותה.



אין להשתמש בחומר ניקוי לא מתאים, שכן הדבר עלול להזיק למכונה ו/או להותיר שאריות במים. יש להשתמש אך ורק במוצרי התחזוקה והניקוי מתוצרת JURA. לרכישת טבליות ניקוי אנא פנה ליבואן המורשה, **י. פפר בע"מ**.

אזהרה

י. פפר בע"מ

פקס: 03-5330554

טל: 03-5335038

ממטת מעלה החומה 9 א.ת.חדש אור יהודה

www.jura.co.il

www.feffer.co.il

תהליך הניקוי נמשך כ- 15 דקות.



אין להפריע או להפסיק את מהלך פעולת הניקוי שכן איכות הניקוי תיפגע.

תנאי מקדים: על התצוגה יופיע **CLEAN/READY**.

◀ הרם את המכסה שמאחורי לכפתור ההפעלה המסתובב.

◀ לחץ על לחצן התחזוקה.

EMPTY TRAY

◀ רוקן את מגשית הטיפטוף ואת מיכל עוגיות הקפה הטחון המשומש והחזר אותם למקומם.

PRESS ROTARY

◀ הנח כלי קיבול (בנפח 500 מ"ל לפחות) מתחת ליחידת המזיגה.

◀ לחץ על כפתור ההפעלה המסתובב כדי להתחיל בניקוי.

CLEANING, מים יוזרמו דרך יחידת המזיגה.

התהליך ייפסק.

ADD TABLET

◀ פתח את המכסה של פתח המילוי באבקת הקפה הטחון.

◀ הכנס לפתח טבלית ניקוי של JURA.

◀ סגור את המכסה.

PRESS ROTARY

◀ לחץ על כפתור ההפעלה המסתובב.

CLEANING, מים יוזרמו דרך יחידת המזיגה מספר פעמים לסירוגין.

EMPTY TRAY

◀ רוקן את מגשית הטיפטוף ואת מיכל עוגיות הקפה הטחון המשומש והחזר אותם למקומם.

READY



י. פפר בע"מ

פקס: 03-5330554

טל: 03-5335038

סמטת מעלה החומה 9 א.ת.חדש אור יהודה

www.jura.co.il

www.feffer.co.il

הסרת האבנית

במהלך הזמן מצטברות במכונה שאריות של אבנית. במקרה הצורך, המכונה תתריע באופן אוטומטי על כך שיש לבצע פעולה של הסרת אבנית. מידת ההצטברות של האבנית תלויה בדרגת הקושי של המים.

זהירות	יש למנוע מגע של מסיר האבנית עם העיניים והעור, שכן עלול להיגרם גירוי. במקרה של מגע בעור, יש לשטוף באופן מיידי תחת מים זורמים. במקרה של מגע של החומר עם העיניים, יש לפנות לרופא.
---------------	--

זהירות	שימוש בחומר לא מתאים להסרת האבנית עשוי להזיק למכונה או שעלול להותיר שאריות במים. יש להשתמש אך ורק במוצרי התחזוקה והניקוי מתוצרת JURA. לרכישת טבליות להסרת אבנית אנא פנה ליבואן המורשה, י. פפר בע"מ .
אזהרה	אין להפסיק את מהלך פעולת הסרת האבנית שכן המכונה עלולה להיזק. יש לאפשר לתהליך הסרת האבנית להסתיים ללא כל הפרעה.

אזהרה	יש למנוע התזה או טיפטוף של מסיר האבנית על פני משטחים רגישים. במקרה של התזה, יש לנגב באופן מיידי.
--------------	--

i הסרת האבנית נמשכת כ- 40 דקות.

i במידה והפילטר מותקן ומופעל אין צורך לבצע פעולת הסרת אבנית.

תנאי מקדים: על התצוגה יופיע **DE-SCALE/READY**.

◀ הרם את המכסה שמאחורי לכפתור ההפעלה המסתובב.

◀ לחץ על לחצן התחזוקה.

EMPTY TRAY

◀ רוקן את מגשית הטיפטוף ואת מיכל עוגיות הקפה הטחון המשומש והחזר אותם למקומם.

AGENT IN TANK

◀ הפרד את מיכל המים מן המכונה ורוקן אותו.

◀ המס לחלוטין את תוכנה של מחסנית אחת (3 טבליות הסרת אבנית של JURA) לתוך כלי המכיל 500 מ"ל מים. הדבר עשוי להימשך מספר דקות.

◀ שפוך את התמיסה לתוך מיכל המים הריק.

◀ החזר את מיכל המים חזרה למכונה.

◀ הוצא בזהירות את הקפוצ'ינטור ממקומו בערכת ההקצפה (Connector System©).





OPEN TAP



י. פפר בע"מ

סמטת מעלה החומה 9 א.ת.חדש אור יהודה טל': 03-5335038 פקס: 03-5330554

www.jura.co.il www.feffer.co.il

- ◀ הנח כלי קיבול (בנפח 500 מ"ל לפחות) מתחת לערכת ההקצפה
- ◀ סובב את מתג המים חמים/קיטור למצב  .
- DE-SCALING, מים יוזרמו דרך ערכת ההקצפה מספר פעמים.
CLOSE TAP
- ◀ סובב את מתג המים חמים/קיטור למצב  .
- DE-SCALING, פעולת הסרת האבנית נמשכת.
EMPTY TRAY
- ◀ רוקן את מגשית הטיפטוף ואת מיכל עוגיות הקפה הטחון המשומש והחזר אותם למקומם.
- ◀ רוקן את כלי הקיבול והחזר אותו אל מתחת לערכת ההקצפה.
FILL WATER TANK
- ◀ הפרד את מיכל המים מן המכונה, רוקן אותו ושטוף אותו ביסודיות. מלא אותו במים והחזר אותו למקומו.
OPEN TAP
- ◀ סובב את מתג המים חמים/קיטור למצב  .
- DE-SCALING, מים יוזרמו דרך ערכת ההקצפה מספר פעמים. הפעולה תיפסק אוטומטית כעבור מס' דקות.
CLOSE TAP
- ◀ סובב את מתג המים חמים/קיטור למצב  .
- DE-SCALING, פעולת הסרת האבנית נמשכת.
EMPTY TRAY
- ◀ רוקן את מגשית הטיפטוף ואת מיכל עוגיות הקפה הטחון המשומש והחזר אותם למקומם.
- ◀ חבר בחזרה את הקפוצ'ינטור לערכת ההקצפה.
READY

שטיפת הקפוצ'ינטור האוטומטי

על מנת לוודא את פעולתו התקינה של הקפוצ'ינטור, יש לשטוף אותו במים לאחר כל שימוש בחלב.

i המכונה **לא תתריע** בדבר הצורך לבצע שטיפה של הקפוצ'ינטור.

- ◀ הוצא את צינורית החלב מן הקרטון או ממיכל החלב.
- ◀ מלא כלי קיבול במים נקיים וטבול בו את הצינורית.
- ◀ הנח כלי קיבול נוסף מתחת לקפוצ'ינטור.



י. פפר בע"מ

סמטת מעלה החומה 9 א.ת.חדש אור יהודה טל': 03-5335038 פקס: 03-5330554
www.jura.co.il www.feffer.co.il

◀ סובב את המגוף של הקפוצ'ינטור למצב של חלב

או קצף

◀ סובב את כפתור ההפעלה המסתובב עד שיוצג **STEAM**

◀ לחץ על כפתור ההפעלה המסתובב.

HEATING

READY מופיע לאחר שהמכונה התחממה מספיק.

◀ סובב את מתג המים חמים/קיטור למצב

STEAM הצינורית והקפוצ'ינטור נשטפים.

◀ סובב את מתג המים חמים/קיטור למצב לאחר שהמים הזורמים לתוך כלי הקיבול הם נקיים וצלולים.

ניקוי הקפוצ'ינטור האוטומטי

על מנת לוודא את פעולתו התקינה של הקפוצ'ינטור, יש לנקותו **באופן שוטף מדי יום** אם נעשה בו שימוש עם חלב.

המכונה **לא תתריע** בדבר הצורך לבצע שטיפה של הקפוצ'ינטור.

לרכישת השמפו לניקוי הקפוצ'ינטור אנא פנה ליבואן המורשה, **י. פפר בע"מ**.



שימוש בחומר לא מתאים להסרת האבנית עשוי להזיק למכונה או שעלול להותיר שאריות במים. **יש להשתמש אך ורק במוצרי התחזוקה והניקוי מתוצרת JURA.**

אזהרה

◀ הוצא את צינורית החלב מן הקרטון או ממכל החלב.

◀ מלא כלי קיבול ב- 250 מ"ל מים והוסף תכולת פקק אחד (15 מ"ל) של השמפו לניקוי הקפוצ'ינטור.

◀ טבול את הצינורית בכלי עם התמיסה.

◀ הנח כלי קיבול נוסף מתחת לקפוצ'ינטור.

◀ סובב את המגוף של הקפוצ'ינטור למצב של חלב או קצף

◀ סובב את כפתור ההפעלה המסתובב עד שיוצג **STEAM**

◀ לחץ על כפתור ההפעלה המסתובב.

HEATING

READY מופיע לאחר שהמכונה התחממה מספיק.

י. פפר בע"מ



סמטת מעלה החומה 9 א.ת.חדש אור יהודה טל': 03-5335038 פקס: 03-5330554

www.jura.co.il www.feffer.co.il

- 
 סובב את מתג המים חמים/קיטור למצב  .
 STEAM הצינורית והקפוצ'ינטור נשטפים.
- 
 סובב את מתג המים חמים/קיטור למצב  לאחר שהכלי עם התמיסה התרוקן.
- ◀ שטוף את הכלי שהתרוקן היטב ומלא אותו ב- 250 מ"ל מים, וטבול בו את הצינורית.
- ◀ רוקן את הכלי הנוסף שמתחת לקפוצ'ינטור והחזר אותו למקומו.
- 
 ◀ סובב את כפתור ההפעלה המסתובב עד שיוצג STEAM.
- 
 ◀ לחץ על כפתור ההפעלה המסתובב.
 HEATING
- READY מופיע לאחר שהמכונה התחממה מספיק.
- 
 סובב את מתג המים חמים/קיטור למצב  .
 STEAM הצינורית והקפוצ'ינטור נשטפים.
- 
 סובב את מתג המים חמים/קיטור למצב  לאחר שהכלי עם המים התרוקן.

פירוק הקפוצ'ינטור האוטומטי

- ◀ הפרד בזירות את הקפוצ'ינטור האוטומטי מערכת ההקצפה (Connector System©).
- ◀ פרק את הקפוצ'ינטור לחלקיו כמתואר באיור.
- ◀ שטוף את כל החלקים היטב מתחת לזרם מים.
- ◀ הרכב בחזרה את החלקים של הקפוצ'ינטור וחבר אותו לערכת ההקצפה.
- ◀ ניקוי הקפוצ'ינטור הסתיים.

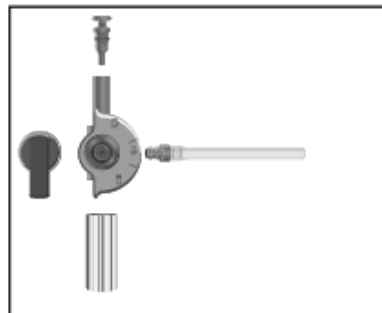

פירוק ושטיפת צינורית ההקצפה

על מנת לוודא את פעולתה התקינה של הצינורית יש לשטוף אותה במים לאחר כל שימוש בחלב.

i המכונה לא תתריע בדבר הצורך לבצע שטיפה של הצינורית.

סכנת כווייה – יש להמתין עד שהצינורית תתקרר לפני ניקויה.



י. פפר בע"מ

סמטת מעלה החומה 9 א.ת.חדש אור יהודה טל': 03-5335038 פקס: 03-5330554
www.jura.co.il www.feffer.co.il

- ◀ הפרד בזהירות את הצינורית מערכת ההקצפה (8).
- ◀ הברג את הצינורית החוצה בעזרת החור שעל כפית המדידה לאבקת הקפה הטחון (נמצאת בערכת האביזרים – Welcome Pack).
- ◀ שטוף היטב את שלושת חלקי הצינורית מתחת לזרם מים.
- ◀ הרכב מחדש את הצינורית וחבר אותה חזרה למקומה בערכת ההקצפה.



מידע בטיחותי

- אסור למלא את המכונה בקפה נמס, באבקת שוקו או בקפה בטעמים או מצופה סוכר.
- אסור למלא את מיכל המים במים חמים או רותחים, במים מינרליים או בנוזל אחר מלבד מים.
- השגח על ילדים בעת השימוש במכשירי חשמל.
- השימוש במכונת הקפה ייעשה רק על ידי אדם מיומן בשימוש בה.
- לעולם אל תשתמש במכונת קפה פגומה או במכונת קפה בעלת כבלים חשמליים פגומים.
- אסור לטבול את מכונת הקפה במים. אין לחשוף את מכונת הקפה לפגעי מזג האוויר (גשם, שלג, קיפאון).
- לעולם אין לגעת במכונה בידיים רטובות.
- התקן את המכונה על משטח יציב ומאוזן העמיד בפני מים שעלולים לדלוף. לעולם אל תניח אותה על משטח חם (כגון תנור בישול). שים לב כי המכונה מותקנת במקום שאינו נגיש לילדים או לחיות מחמד.
- אם אינך משתמש במכונה במשך פרק זמן ארוך (כגון: עקב יציאה לחופשה) נתק תמיד את התקע מן החשמל.
- נתק תמיד את התקע החשמלי מן השקע בעת ניקוי המכונה. יש לאפשר לחלקים השונים במכונה להתקרר לפני שמפרידים אותם מן המכונה לצורך ניקוי.
- אל תמשוך בכבל החשמל או במכונה עצמה כדי לנתק את התקע מן השקע.
- אין לפתוח או לנסות לתקן את המכונה בעצמך! על כל תיקון להתבצע אך ורק ע"י טכנאי מוסמך של י. פפר בע"מ תוך שימוש בחלפים ובאביזרים מקוריים.
- שים לב כי לא קיימת סכנה של מעידה בשל הכבל החשמלי.
- אין להכניס את המכונה או חלק כלשהו ממנה במדיח כלים.
- יש להתקין את המכונה במיקום בו יש זרימת אויר טובה על מנת למנוע חימום יתר של המכונה.
- אם פתיל הזינה ניזוק, כדי למנוע סיכון, יש להחליפו רק במעבדת שירות המאושרת ע"י היצרן/יבואן.

בדיקת המתח

המתח החשמלי מכוון במפעל. בדוק האם אכן כיוון המתח, המצוין על מדבקה בבסיס המכונה, תואם את המתח הנהוג במדינתך (220V).

בדיקת הנתיך החשמלי

המכונה מופעלת בזרם של 10 אמפר. וודא כי לנתיך החשמלי אכן יש את הקיבולת המתאימה.

י. פפר בע"מ

סמטת מעלה החומה 9 א.ת.חדש אור יהודה טל': 03-5335038 פקס: 03-5330554
www.jura.co.il www.feffer.co.il